

MS 231, 251

STIHL



2 - 45 **Gebrauchsanleitung**
45 - 92 **Notice d'emploi**
92 - 135 **Istruzioni d'uso**



Inhaltsverzeichnis

1	Zu dieser Gebrauchsanleitung.....	2
2	Sicherheitshinweise.....	3
3	Reaktionskräfte.....	7
4	Arbeitstechnik.....	9
5	Schneidgarnitur.....	15
6	Führungsschiene und Sägekette montieren (seitliche Kettenspannung).....	16
7	Führungsschiene und Sägekette montieren (Kettenschnellspannung).....	17
8	Sägekette spannen (seitliche Kettenspannung).....	19
9	Sägekette spannen (Kettenschnellspannung).....	19
10	Spannung der Sägekette prüfen.....	20
11	Kraftstoff.....	20
12	Kraftstoff einfüllen.....	21
13	Kettenschmieröl.....	23
14	Kettenschmieröl einfüllen.....	23
15	Kettenschmierung prüfen.....	24
16	Kettenbremse.....	24
17	Winterbetrieb.....	25
18	Motor starten / abstellen.....	25
19	Betriebshinweise.....	29
20	Führungsschiene in Ordnung halten.....	30
21	Haube.....	30
22	Luftfiltersystem.....	30
23	Luftfilter reinigen.....	31
24	Vergaser einstellen.....	32
25	Zündkerze.....	33
26	Gerät aufbewahren.....	34
27	Kettenrad prüfen und wechseln.....	34
28	Sägekette pflegen und schärfen.....	35
29	Wartungs- und Pflegehinweise.....	39
30	Verschleiß minimieren und Schäden vermeiden.....	40
31	Wichtige Bauteile.....	41
32	Technische Daten.....	42
33	Ersatzteilbeschaffung.....	43
34	Reparaturhinweise.....	43
35	Entsorgung.....	43
36	EU-Konformitätserklärung.....	44
37	Anschriften.....	44

Verehrte Kundin, lieber Kunde,

vielen Dank, dass Sie sich für ein Qualitätserzeugnis der Firma STIHL entschieden haben.

Dieses Produkt wurde mit modernen Fertigungsverfahren und umfangreichen Qualitätssicherungsmaßnahmen hergestellt. Wir sind bemüht alles zu tun, damit Sie mit diesem Gerät zufrieden sind und problemlos damit arbeiten können.

Wenn Sie Fragen zu Ihrem Gerät haben, wenden Sie sich bitte an Ihren Händler oder direkt an unsere Vertriebsgesellschaft.

Ihr



Dr. Nikolas Stihl

1 Zu dieser Gebrauchsanleitung

Diese Gebrauchsanleitung bezieht sich auf eine STIHL Motorsäge, in dieser Gebrauchsanleitung auch Motorgerät genannt.

1.1 Bildsymbole

Bildsymbole, die auf dem Gerät angebracht sind, sind in dieser Gebrauchsanleitung erklärt.

Abhängig von Gerät und Ausstattung können folgende Bildsymbole am Gerät angebracht sein.



Kraftstofftank; Kraftstoffgemisch aus Benzin und Motoröl



Tank für Kettenschmieröl; Kettenschmieröl



Kettenbremse blockieren und lösen



Nachlaufbremse



Kettenlaufrichtung



Ematic; Mengenverstellung Kettenschmieröl



Sägekette spannen



Ansaugluftführung: Winterbetrieb



Ansaugluftführung: Sommerbetrieb



Griffheizung



Dekompressionsventil betätigen



Kraftstoffhandpumpe betätigen

1.2 Kennzeichnung von Textabschnitten



WARNUNG

Warnung vor Unfall- und Verletzungsgefahr für Personen sowie vor schwerwiegenden Sachschäden.



HINWEIS

Warnung vor Beschädigung des Gerätes oder einzelner Bauteile.

1.3 Technische Weiterentwicklung

STIHL arbeitet ständig an der Weiterentwicklung sämtlicher Maschinen und Geräte; Änderungen des Lieferumfanges in Form, Technik und Ausstattung müssen wir uns deshalb vorbehalten.

Aus Angaben und Abbildungen dieser Gebrauchsanleitung können deshalb keine Ansprüche abgeleitet werden.

2 Sicherheitshinweise



Besondere Sicherheitsmaßnahmen sind beim Arbeiten mit der Motorsäge erforderlich, weil mit sehr hoher Kettengeschwindigkeit gearbeitet wird und die Schneidezähne sehr scharf sind.



Die gesamte Gebrauchsanleitung vor der ersten Inbetriebnahme aufmerksam lesen und für späteren Gebrauch sicher aufbewahren. Nichtbeachten der Gebrauchsanleitung kann lebensgefährlich sein.

2.1 Allgemein beachten

Länderbezogene Sicherheitsvorschriften, z. B. von Berufsgenossenschaften, Sozialkassen, Behörden für Arbeitsschutz und andere beachten.

Der Einsatz Schall emittierender Motorsägen kann durch nationale wie auch örtliche, lokale Vorschriften zeitlich begrenzt sein.

Wer zum ersten Mal mit der Motorsäge arbeitet: Vom Verkäufer oder von einem anderen Fachkundigen erklären lassen, wie man damit sicher umgeht – oder an einem Fachlehrgang teilnehmen.

Minderjährige dürfen nicht mit der Motorsäge arbeiten – ausgenommen Jugendliche über 16 Jahre, die unter Aufsicht ausgebildet werden.

Kinder, Tiere und Zuschauer fernhalten.

Der Benutzer ist verantwortlich für Unfälle oder Gefahren, die gegenüber anderen Personen oder deren Eigentum auftreten.

Motorsäge nur an Personen weitergeben oder ausleihen, die mit seiner Handhabung vertraut sind – stets die Gebrauchsanleitung mitgeben.

Wer mit der Motorsäge arbeitet, muss ausgeruht, gesund und in guter Verfassung sein. Wer sich aus gesundheitlichen Gründen nicht anstrengen darf, sollte seinen Arzt fragen, ob die Arbeit mit einer Motorsäge möglich ist.

Nach der Einnahme von Alkohol, Medikamenten, die das Reaktionsvermögen beeinträchtigen oder Drogen darf nicht mit der Motorsäge gearbeitet werden.

Bei ungünstigem Wetter (Regen, Schnee, Eis, Wind) die Arbeit verschieben – erhöhte Unfallgefahr!

Nur Träger von Herzschrittmachern: Die Zündanlage dieser Motorsäge erzeugt ein sehr geringes elektromagnetisches Feld. Ein Einfluss auf einzelne Herzschrittmacher-Typen kann nicht völlig ausgeschlossen werden. Zur Vermeidung von gesundheitlichen Risiken empfiehlt STIHL den behandelnden Arzt und Hersteller des Herzschrittmachers zu befragen.

2.2 Bestimmungsgemäße Verwendung

Die Motorsäge nur zum Sägen von Holz und hölzernen Gegenständen verwenden.

Für andere Zwecke darf die Motorsäge nicht benutzt werden – Unfallgefahr!

Keine Änderungen an der Motorsäge vornehmen – die Sicherheit kann dadurch gefährdet werden. Für Personen- und Sachschäden, die bei der Verwendung nicht zugelassener Anbaugeräte auftreten, schließt STIHL jede Haftung aus.

2.3 Bekleidung und Ausstattung

Vorschriftsmäßige Bekleidung und Ausstattung tragen.



Die Kleidung muss zweckmäßig sein und darf nicht behindern. Eng anliegende Kleidung mit **Schnittschutzeinlage** – kein Arbeitsmantel.

Keine Kleidung tragen, die sich in Holz, Gestrüpp oder sich bewegenden Teilen der Motorsäge verfangen kann. Auch keinen Schal, keine Krawatte und keinen Schmuck. Lange Haare zusammenbinden und sichern (Kopftuch, Mütze, Helm etc.).



Geeignetes Schuhwerk tragen – mit Schnitenschutz, griffiger Sohle und Stahlkappe.



WARNUNG



Um die Gefahr von Augenverletzungen zu reduzieren enganliegende Schutzbrille nach Norm EN 166 oder Gesichtsschutz tragen. Auf richtigen Sitz der Schutzbrille und des Gesichtsschutzes achten.

"Persönlichen" Schallschutz tragen – z. B. Gehörschutzkapseln.

Schutzhelm tragen bei Gefahr von herabfallenden Gegenständen.



Robuste Arbeitshandschuhe aus widerstandsfähigem Material tragen (z. B. Leder).

STIHL bietet ein umfangreiches Programm für persönliche Schutzausstattung an.

2.4 Transport

Vor dem Transport – auch über kürzere Strecken – Motorsäge immer abstellen, Kettenbremse blockieren und Kettenschutz anbringen. Dadurch kein unbeabsichtigtes Anlaufen der Sägekette.

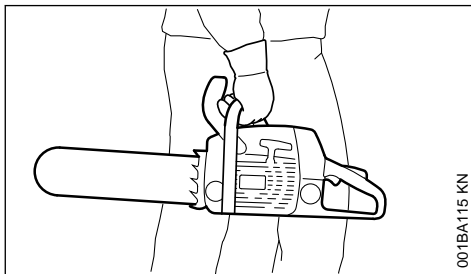

001BA115 KN

Motorsäge nur am Griffrohr tragen – heißer Schalldämpfer vom Körper weg, Führungsschiene nach hinten. Heiße Maschinenteile, insbesondere die Schalldämpferoberfläche, nicht berühren – Verbrennungsgefahr!

In Fahrzeugen: Motorsäge gegen Umkippen, Beschädigung und Auslaufen von Kraftstoff und Kettenöl sichern.

2.5 Reinigen

Kunststoffteile mit einem Tuch reinigen. Scharfe Reinigungsmittel können den Kunststoff beschädigen.

Motorsäge von Staub und Schmutz reinigen – keine Fett lösenden Mittel verwenden.

Kühlluftschlitze bei Bedarf reinigen.

Zur Reinigung der Motorsäge keine Hochdruckreiniger verwenden. Der harte Wasserstrahl kann Teile der Motorsäge beschädigen.

2.6 Zubehör

Nur solche Werkzeuge, Führungsschienen, Sägeketten, Kettenräder, Zubehöre oder technisch gleichartige Teile anbauen, die von STIHL für diese Motorsäge freigegeben sind. Bei Fragen dazu an einen Fachhändler wenden. Nur hochwertige Werkzeuge oder Zubehöre verwenden. Ansonsten kann die Gefahr von Unfällen oder Schäden an der Motorsäge bestehen.

STIHL empfiehlt STIHL Original Werkzeuge, Führungsschienen, Sägeketten, Kettenräder und Zubehör zu verwenden. Diese sind in ihren Eigenschaften optimal auf das Produkt und die Anforderungen des Benutzers abgestimmt.

2.7 Tanken



Benzin ist extrem leicht entzündlich – von offenem Feuer Abstand halten – keinen Kraftstoff verschütten – nicht rauchen.

Vor dem Tanken Motor abstellen.

Nicht tanken, solange der Motor noch heiß ist – Kraftstoff kann überlaufen – **Brandgefahr!**

Tankverschluss vorsichtig öffnen, damit bestehender Überdruck sich langsam abbauen kann und kein Kraftstoff herausspritzt.

Tanken nur an gut belüfteten Orten. Wurde Kraftstoff verschüttet, Motorsäge sofort davon säubern. Keinen Kraftstoff an die Kleidung kommen lassen, sonst sofort wechseln.

Die Motorsägen können serienmäßig mit folgenden Tankverschlüssen ausgerüstet sein:

Tankverschluss mit Klappbügel (Bajonettverschluss)



Tankverschluss mit Klappbügel (Bajonettverschluss) korrekt einsetzen, bis zum Anschlag drehen und den Bügel zuklappen.

Dadurch wird das Risiko verringert, dass sich der Tankverschluss durch die Vibration des Motors löst und Kraftstoff austritt.



Auf Undichtigkeiten achten! Wenn Kraftstoff ausläuft, Motor nicht starten – **Lebensgefahr durch Verbrennungen!**

2.8 Vor der Arbeit

Motorsäge auf betriebssicheren Zustand prüfen – entsprechende Kapitel in der Gebrauchsanleitung beachten:

- Kraftstoffsystem auf Dichtheit prüfen, besonders die sichtbaren Teile wie z. B. Tankverschluss, Schlauchverbindungen, Kraftstoffhandpumpe (nur bei Motorsägen mit Kraftstoffhandpumpe). Bei Undichtigkeit oder Beschädigung Motor nicht starten – **Brandgefahr!** Motorsäge vor Inbetriebnahme durch Fachhändler instand setzen lassen.
- funktionstüchtige Kettenbremse, vorderer Handschutz
- richtig montierte Führungsschiene
- richtig gespannte Sägekette
- Gashebel und Gashebelsperre müssen leichtgängig sein – Gashebel muss nach dem Loslassen in die Ausgangsposition zurückfedern
- Kombihebel leicht auf **STOP, 0** bzw. ↻ stellbar
- Festsitz des Zündleitungssteckers prüfen – bei lose sitzendem Stecker können Funken entstehen, die austretendes Kraftstoff-Luftgemisch entzünden können – **Brandgefahr!**
- keine Änderung an den Bedienungs- und Sicherheitseinrichtungen vornehmen
- Handgriffe müssen sauber und trocken, frei von Öl und Schmutz sein – wichtig zur sicheren Führung der Motorsäge
- ausreichend Kraftstoff und Kettenschmieröl im Tank

Die Motorsäge darf nur in betriebssicherem Zustand betrieben werden – **Unfallgefahr!**

2.9 Motorsäge starten

Nur auf ebenem Untergrund. Auf festen und sicheren Stand achten. Motorsäge dabei sicher festhalten – die Schneidgarmitur darf keine Gegenstände und nicht den Boden berühren – durch die umlaufende Sägekette Verletzungsgefahr.

Die Motorsäge wird nur von einer Person bedient. Keine weiteren Personen im Arbeitsbereich dulden – auch nicht beim Starten.

Motorsäge nicht starten wenn sich die Sägekette in einem Schnittspalt befindet.

Motor mindestens 3 m vom Ort des Tankens entfernt und nicht in geschlossenen Räumen starten.

Vor dem Starten Kettenbremse blockieren – durch die umlaufende Sägekette **Verletzungsgefahr!**

Motor nicht aus der Hand anwerfen – Starten wie in der Gebrauchsanleitung beschrieben.

2.10 Während der Arbeit

Immer für festen und sicheren Stand sorgen. Vorsicht, wenn die Rinde des Baumes nass ist – **Rutschgefahr!**

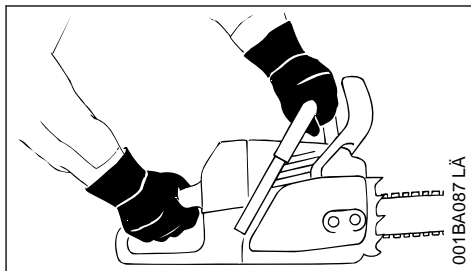

Motorsäge immer **mit beiden Händen festhalten:** Rechte Hand am hinteren Handgriff – auch bei Linkshändern. Zur sicheren Führung Griffrohr und Handgriff mit den Daumen fest umfassen.

Bei drohender Gefahr bzw. im Notfall sofort Motor abstellen – den Kombihebel/Stoppschalter in Richtung **STOP, 0** bzw. ↻ stellen.

Motorsäge niemals unbeaufsichtigt laufen lassen.

Vorsicht bei Glätte, Nässe, Schnee, Eis, an Abhängen, auf unebenem Gelände, auf frisch geschältem Holz oder Rinde – **Rutschgefahr!**

Vorsicht bei Baumstämpfen, Wurzeln und Gräben – **Stolpergefahr!**

Nicht alleine arbeiten – stets Rufweite einhalten zu anderen Personen, die in Notfall-Maßnahmen ausgebildet sind und im Notfall Hilfe leisten können. Wenn sich Hilfskräfte am Einsatzort aufhalten, müssen diese auch Schutzkleidung tragen (Helm!) und dürfen nicht direkt unter den zu sägenden Ästen stehen.

Bei angelegtem Gehörschutz ist erhöhte Aufmerksamkeit und Umsicht erforderlich – das Wahrnehmen von warnenden Geräuschen (Schreie, Signaltöne u. a.) ist eingeschränkt.

Rechtzeitig Arbeitspausen einlegen, um Müdigkeit und Erschöpfung vorzubeugen – **Unfallgefahr!**

Während des Sägens entstehende Stäube (z. B. Holzstaub), Dunst und Rauch können gesundheitsgefährdend sein. Bei Staubeentwicklung Staubschutzmaske tragen.

Wenn der Motor läuft: Die Sägekette läuft noch kurze Zeit weiter, nachdem der Gashebel losgelassen wurde – Nachlaufeffekt.

Nicht rauchen bei der Benutzung und in der näheren Umgebung der Motorsäge – **Brandgefahr!** Aus dem Kraftstoffsystem können entzündliche Benzindämpfe entweichen.

Sägekette regelmäßig, in kurzen Abständen und bei spürbaren Veränderungen sofort überprüfen:
– Motor abstellen, abwarten, bis die Sägekette still steht
– Zustand und festen Sitz prüfen
– Schärfzustand beachten

Bei laufendem Motor Sägekette nicht berühren. Wird die Sägekette durch einen Gegenstand blockiert, sofort Motor abstellen – dann erst den Gegenstand beseitigen – **Verletzungsgefahr!**

Vor dem Verlassen der Motorsäge Motor abstellen.

Zum Wechseln der Sägekette Motor abstellen. Durch unbeabsichtigtes Anlaufen des Motors – **Verletzungsgefahr!**

Leicht entflammbare Materialien (z. B. Holzspäne, Baumrinde, trockenes Gras, Kraftstoff) vom heißen Abgasstrom und vom heißen Schalldämpfer fernhalten – **Brandgefahr!** Schalldämpfer mit Katalysator können besonders heiß werden.

Niemals ohne Kettenschmierung arbeiten, dazu den Ölstand im Öltank beachten. Arbeiten sofort einstellen, wenn der Ölstand im Öltank zu niedrig ist und Kettenschmieröl auffüllen – siehe auch "Kettenschmieröl auffüllen" und "Kettenschmierung prüfen".

Falls die Motorsäge nicht bestimmungsgemäßer Beanspruchung (z. B. Gewalteinwirkung durch Schlag oder Sturz) ausgesetzt wurde, unbedingt vor weiterem Betrieb auf betriebssicheren Zustand prüfen – siehe auch "Vor der Arbeit".

Insbesondere die Dichtheit des Kraftstoffsystems und die Funktionstüchtigkeit der Sicherheitseinrichtungen prüfen. Nichtbetriebssichere Motor-

säge auf keinen Fall weiter benutzen. Im Zweifelsfall Fachhändler aufsuchen.

Auf einwandfreien Motorleerlauf achten, damit die Sägekette nach dem Loslassen des Gashebels nicht mehr mitläuft. Regelmäßig LeerlaufEinstellung kontrollieren bzw. wenn möglich korrigieren. Wenn die Sägekette im Leerlauf trotzdem mitläuft, vom Fachhändler instandsetzen lassen.



Die Motorsäge erzeugt giftige Abgase, sobald der Motor läuft. Diese Gase können geruchlos und unsichtbar sein und unverbrannte Kohlenwasserstoffe und Benzol enthalten. Niemals in geschlossenen oder schlecht belüfteten Räumen mit der Motorsäge arbeiten – auch nicht mit Katalysator.

Bei der Arbeit in Gräben, Senken oder unter beengten Verhältnissen stets für ausreichenden Luftaustausch sorgen – **Lebensgefahr durch Vergiftung!**

Bei Übelkeit, Kopfschmerzen, Sehstörungen (z. B. kleiner werdendes Blickfeld), Hörstörungen, Schwindel, nachlassender Konzentrationsfähigkeit, Arbeit sofort einstellen – diese Symptome können unter Anderem durch zu hohe Abgaskonzentrationen verursacht werden – **Unfallgefahr!**

2.11 Nach der Arbeit

Motor abstellen, Kettenbremse blockieren und Kettenschutz anbringen.

2.12 Aufbewahren

Wird die Motorsäge nicht benutzt, ist sie so abzustellen, dass niemand gefährdet wird. Motorsäge vor unbefugtem Zugriff sichern.

Motorsäge sicher in einem trockenen Raum aufbewahren.

2.13 Vibrationen

Längere Nutzungsdauer des Gerätes kann zu vibrationsbedingten Durchblutungsstörungen der Hände führen ("Weißfingerkrankheit").

Eine allgemein gültige Dauer für die Benutzung kann nicht festgelegt werden, weil diese von mehreren Einflussfaktoren abhängt.

Die Nutzungsdauer wird verlängert durch:
– Schutz der Hände (warme Handschuhe)
– Pausen

Die Nutzungsdauer wird verkürzt durch:

- besondere persönliche Veranlagung zu schlechter Durchblutung (Merkmal: häufig kalte Finger, Kribbeln)
- niedrige Außentemperaturen
- Größe der Greifkräfte (festes Zugreifen behindert die Durchblutung)

Bei regelmäßiger, langandauernder Benutzung des Gerätes und bei wiederholtem Auftreten entsprechender Anzeichen (z. B. Fingerkribbeln) wird eine medizinische Untersuchung empfohlen.

2.14 Wartung und Reparaturen

Vor allen Reparatur-, Reinigungs und Wartungsarbeiten sowie Arbeiten an der Schneidgarnitur immer Motor abstellen. Durch unbeabsichtigtes Anlaufen der Sägekette – **Verletzungsgefahr!**

Ausnahme: Vergaser- und Leerlaufeinstellung.

Motorsäge regelmäßig warten. Nur Wartungsarbeiten und Reparaturen ausführen, die in der Gebrauchsanleitung beschrieben sind. Alle anderen Arbeiten von einem Fachhändler ausführen lassen.

STIHL empfiehlt Wartungsarbeiten und Reparaturen nur beim STIHL Fachhändler durchführen zu lassen. STIHL Fachhändlern werden regelmäßig Schulungen angeboten und technische Informationen zur Verfügung gestellt.

Nur hochwertige Ersatzteile verwenden. Ansonsten kann die Gefahr von Unfällen oder Schäden an der Motorsäge bestehen. Bei Fragen dazu an einen Fachhändler wenden.

Keine Änderungen an der Motorsäge vornehmen – die Sicherheit kann dadurch gefährdet werden – **Unfallgefahr!**

Motorsäge bei abgezogenem Zündleistungsstecker oder bei ausgeschraubter Zündkerze nur dann in Bewegung setzen, wenn der Kombihebel auf **STOP**, **0** bzw. **⊙** steht – **Brandgefahr** durch Zündfunken ausserhalb des Zylinders!

Motorgerät nicht in der Nähe von offenem Feuer warten und aufbewahren – durch Kraftstoff **Brandgefahr!**

Tankverschluss regelmäßig auf Dichtheit prüfen.

Nur einwandfreie, von STIHL freigegebene Zündkerze – siehe "Technische Daten" – verwenden.

Zündkabel prüfen (einwandfreie Isolation, fester Anschluss).

Schalldämpfer auf einwandfreien Zustand prüfen.

Nicht mit defektem oder ohne Schalldämpfer arbeiten – **Brandgefahr, Gehörschäden!**

Heißen Schalldämpfer nicht berühren – **Verbrennungsgefahr!**

Der Zustand der Antivibrationselemente beeinflusst das Vibrationsverhalten – Antivibrationselemente regelmäßig kontrollieren.

Kettenfänger prüfen – falls beschädigt austauschen.

Motor abstellen

- zum Prüfen der Kettenspannung
- zum Nachspannen der Sägekette
- zum Wechseln der Sägekette
- zum Beseitigen von Störungen

Schärfanleitung beachten – zur sicheren und richtigen Handhabung Sägekette und Führungsschiene immer in einwandfreiem Zustand halten, Sägekette richtig geschärft, gespannt und gut geschmiert.

Sägekette, Führungsschiene und Kettenrad rechtzeitig wechseln.

Kupplungstrommel regelmäßig auf einwandfreien Zustand prüfen.

Kraftstoff und Kettenschmieröl nur in dafür zugelassenen und einwandfrei beschrifteten Behältern lagern. Lagerung an einem trockenen, kühlen und sicheren Ort, gegen Licht und Sonne geschützt.

Bei Störung der Funktion der Kettenbremse, Motor sofort abstellen – **Verletzungsgefahr!** Fachhändler aufsuchen – Motorsäge nicht benutzen, bis die Störung behoben ist – siehe "Kettenbremse".

3 Reaktionskräfte

Die am häufigsten auftretenden Reaktionskräfte sind: Rückschlag, Rückstoß und Hineinziehen.

3.1 Gefahr durch Rückschlag

Rückschlag kann zu tödlichen Schnittverletzungen führen.



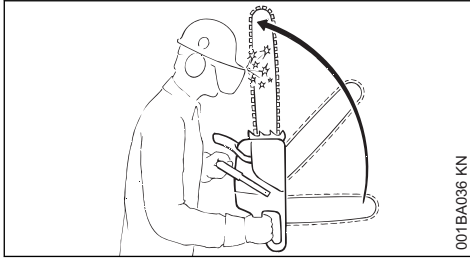

001BA036 KN

Bei einem Rückschlag (Kickback) wird die Säge plötzlich und unkontrollierbar zum Benutzer geschleudert.

3.2 Ein Rückschlag entsteht, z. B. wenn

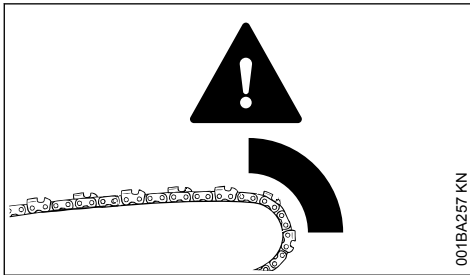

001BA257 KN

- die Sägekette im Bereich um das obere Viertel der Schienenspitze unbeabsichtigt auf Holz oder einen festen Gegenstand trifft – z. B. beim Entasten unbeabsichtigt einen anderen Ast berührt
- die Sägekette an der Schienenspitze im Schnitt kurz eingeklemmt wird

3.3 QuickStop-Kettenbremse:

Damit wird in bestimmten Situationen die Verletzungsgefahr verringert – der Rückschlag selbst kann nicht verhindert werden. Beim Auslösen der Kettenbremse kommt die Sägekette im Bruchteil einer Sekunde zum Stillstand – siehe Kapitel "Kettenbremse" in dieser Gebrauchsanleitung.

3.4 Rückschlaggefahr vermindern

- durch überlegtes, richtiges Arbeiten
- Motorsäge fest mit beiden Händen und mit sicherem Griff halten
- nur mit Vollgas sägen
- Schienenspitze beobachten
- nicht mit der Schienenspitze sägen
- Vorsicht bei kleinen, zähen Ästen, niedrigem Unterholz und Sprösslingen – die Sägekette kann sich darin verfangen

- nie mehrere Äste auf einmal sägen
- nicht zu weit vorgebeugt arbeiten
- nicht über Schulterhöhe sägen
- Schiene nur mit äußerster Vorsicht in einen begonnenen Schnitt einbringen
- nur "einstecken", wenn man mit dieser Arbeitstechnik vertraut ist
- auf Lage des Stammes achten und auf Kräfte, die den Schnittpalt schließen und die Sägekette einklemmen können
- nur mit richtig geschärft und gespannter Sägekette arbeiten –Tiefenbegrenzerabstand nicht zu groß
- Rückschlag reduzierende Sägekette sowie Führungsschiene mit kleinem Schienenkopf verwenden

3.5 Hineinziehen (A)

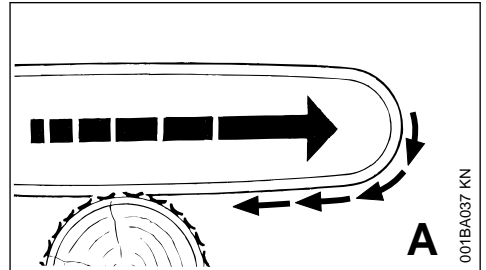

001BA037 KN

Wenn beim Sägen mit der Unterseite der Führungsschiene – Vorhandschnitt – die Sägekette klemmt oder auf einen festen Gegenstand im Holz trifft, kann die Motorsäge ruckartig zum Stamm gezogen werden – **zur Vermeidung Krallenanschlag immer sicher ansetzen.**

3.6 Rückstoß (B)

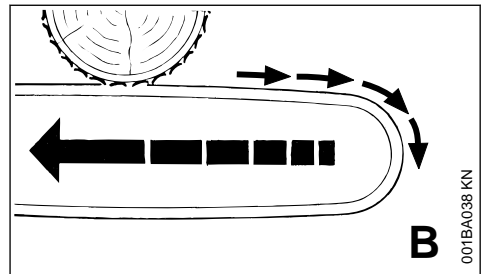

001BA038 KN

Wenn beim Sägen mit der Oberseite der Führungsschiene – Rückhandschnitt – die Sägekette klemmt oder auf einen festen Gegenstand im Holz trifft, kann die Motorsäge in Richtung Benutzer zurück gestoßen werden – **zur Vermeidung:**

- Oberseite der Führungsschiene nicht einklemmen
- Führungsschiene im Schnitt nicht verdrehen

3.7 Größte Vorsicht ist geboten

- bei Hängern
- bei Stämmen, die durch ungünstiges Fallen zwischen andere Bäume unter Spannung stehen
- beim Arbeiten im Windwurf

In diesen Fällen nicht mit der Motorsäge arbeiten – sondern Greifzug, Seilwinde oder Schlepper einsetzen.

Frei liegende und frei geschnittene Stämme heraus ziehen. Aufarbeiten möglichst an freien Plätzen.

Totholz (dürres, morsches oder abgestorbenes Holz) stellt eine erhebliche, schwer einschätzbare Gefahr dar. Ein Erkennen der Gefahr ist sehr erschwert oder so gut wie nicht möglich. Hilfsmittel wie Seilwinde oder Schlepper verwenden.

Beim **Fällen in der Nähe von Straßen, Bahnlinien, Stromleitungen** usw. besonders umsichtig arbeiten. Wenn nötig, Polizei, Energie-Versorgungsunternehmen oder Bahnbehörde informieren.

4 Arbeitstechnik

Säge- und Fällarbeiten, sowie sämtliche damit verbundenen Arbeiten (Einstechen, Entasten etc.) darf nur ausführen, wer dafür besonders ausgebildet und geschult ist. Wer keine Erfahrung mit der Motorsäge oder den Arbeitstechniken hat, sollte keine dieser Arbeiten ausführen – erhöhte Unfallgefahr!

Bei Fällarbeiten müssen unbedingt länderspezifische Vorschriften zur Fälltechnik beachtet werden.

4.1 Sägen

Nicht mit Startgasstellung arbeiten. Die Motordrehzahl ist bei dieser Gashebelstellung nicht regulierbar.

Ruhig und überlegt arbeiten – nur bei guten Licht- und Sichtverhältnissen. Andere nicht gefährden – umsichtig arbeiten.

Erstbenutzern wird empfohlen, das Schneiden von Rundholz auf einem Sägebock zu üben – siehe "Dünnes Holz sägen".

Möglichst kurze Führungsschiene verwenden: Sägekette, Führungsschiene und Kettenrad müssen zueinander und zur Motorsäge passen.

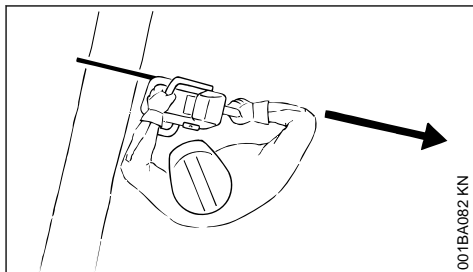

Kein Körperteil im verlängerten **Schwenkbereich** der Sägekette.

Motorsäge nur mit laufender Sägekette aus dem Holz ziehen.

Motorsäge nur zum Sägen verwenden – nicht zum Abhebeln oder Wegschaufeln von Ästen oder Wurzelanläufen.

Frei hängende Äste nicht von unten durchtrennen.

Vorsicht beim Schneiden von Gestrüpp und jungen Bäumen. Dünne Triebe können von der Sägekette erfasst und in Richtung des Benutzers geschleudert werden.

Vorsicht beim Schneiden von gesplittetem Holz – **Verletzungsgefahr durch mitgerissene Holzstücke!**

Keine Fremdkörper an die Motorsäge kommen lassen: Steine, Nägel usw. können weggeschleudert werden und die Sägekette beschädigen. Die Motorsäge kann hochprellen – **Unfallgefahr!**

Wenn eine rotierende Sägekette auf einen Stein oder einen anderen harten Gegenstand trifft, kann es zu Funkenbildung kommen, wodurch unter gewissen Umständen leicht entflammare Stoffe in Brand geraten können. Auch trockene Pflanzen und Gestrüpp sind leicht entflammbar, besonders bei heißen, trockenen Wetterbedingungen. Wenn Brandgefahr besteht, Motorsäge nicht in der Nähe leicht entflammbarer Stoffe, trockener Pflanzen oder Gestrüpp verwenden. Unbedingt bei der zuständigen Forstbehörde nachfragen, ob Brandgefahr besteht.



001BA033 KN

Am Hang immer oberhalb oder seitlich vom Stamm oder liegenden Baum stehen. Auf abrolende Stämme achten.

Bei Arbeiten in der Höhe:

- immer Hubarbeitsbühne benutzen
- niemals auf einer Leiter oder im Baum stehend arbeiten
- niemals an instabilen Standorten
- niemals über Schulterhöhe arbeiten
- niemals mit einer Hand arbeiten

Motorsäge mit Vollgas in den Schnitt bringen und Krallenanschlag fest ansetzen – dann erst sägen.

Niemals ohne Krallenanschlag arbeiten, die Säge kann den Benutzer nach vorn reißen. Krallenanschlag immer sicher ansetzen.

Am Ende des Schnittes wird die Motorsäge nicht mehr über die Schneidgarntur im Schnitt abgestützt. Der Benutzer muss die Gewichtskraft der Motorsäge aufnehmen – **Gefahr des Kontrollverlustes!**

Dünnes Holz sägen:

- stabile, standfeste Spannvorrichtung verwenden – Sägebock
- Holz nicht mit dem Fuß festhalten
- andere Personen dürfen weder das Holz festhalten noch sonst mithelfen

Entasten:

- rückschlagarme Sägekette verwenden
- Motorsäge möglichst abstützen
- nicht auf dem Stamm stehend entasten
- nicht mit der Schienenspitze sägen
- auf Äste achten, die unter Spannung stehen
- nie mehrere Äste auf einmal sägen

Liegendes oder stehendes Holz unter Spannung:

Die richtige Reihenfolge der Schnitte (zuerst Druckseite (1), dann Zugseite (2) unbedingt einhalten, sonst kann die Schneidgarntur im Schnitt einklemmen oder zurück schlagen – **Verletzungsgefahr!**

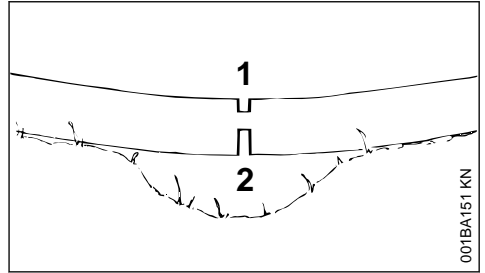

001BA151 KN

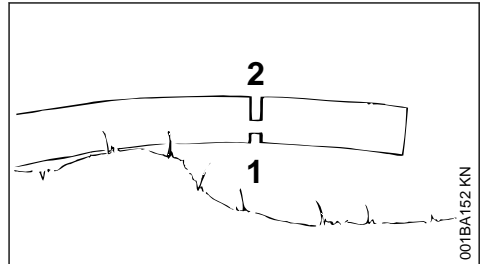

001BA152 KN

- ▶ Entlastungsschnitt in Druckseite (1) sägen
- ▶ Trennschnitt in Zugseite (2) sägen

Bei Trennschnitt von unten nach oben (Rückhandschnitt) – **Rückstoßgefahr!**

HINWEIS

Liegendes Holz darf an der Schnittstelle nicht den Boden berühren – die Sägekette wird sonst beschädigt.

Längsschnitt:

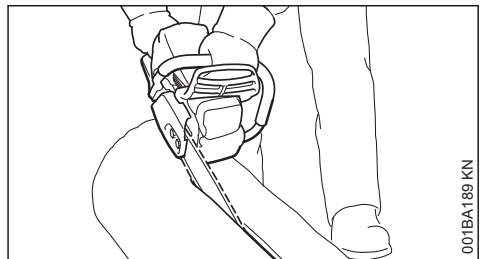

001BA189 KN

Sägetechnik ohne Benutzung des Krallenanschlages – Gefahr des Hineinziehens – Führungsschiene in möglichst flachem Winkel ansetzen – besonders vorsichtig vorgehen – erhöhte **Rückschlaggefahr!**

4.2 Fällen vorbereiten

Im Fällbereich dürfen sich nur Personen aufhalten, die mit dem Fällen beschäftigt sind.

Kontrollieren, dass niemand durch den fallenden Baum gefährdet wird – Zurufe können bei Motorenlärm überhört werden.

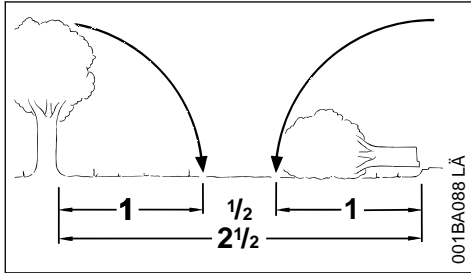

Entfernung zum nächsten Arbeitsplatz mindestens 2 1/2 Baumlängen.

Fällrichtung und Rückweiche festlegen

Bestandslücke auswählen, in die der Baum gefällt werden kann.

Dabei beachten:

- die natürliche Neigung des Baumes
- ungewöhnlich starke Astbildung, asymmetrischer Wuchs, Holzschäden
- Windrichtung und Windgeschwindigkeit – bei starkem Wind nicht fällen
- Hangrichtung
- Nachbarbäume
- Schneelast
- Gesundheitszustand des Baumes – besondere Vorsicht bei Stammschäden oder Totholz (dürres, morsches oder abgestorbenes Holz)

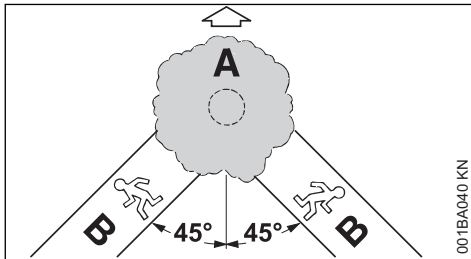

A Fällrichtung

B Rückweiche (analog Fluchtweg)

- Rückweiche für jeden Beschäftigten anlegen – ca. 45° schräg entgegen der Fällrichtung
- Rückweiche säubern, Hindernisse beseitigen
- Werkzeuge und Geräte in sicherer Entfernung ablegen – aber nicht auf der Rückweiche

- beim Fällen nur seitwärts vom fallenden Stamm aufhalten und nur seitwärts auf die Rückweiche zurück gehen
- Rückweiche am Steilhang parallel zum Hang anlegen
- beim Zurückgehen auf fallende Äste achten und Kronenraum beobachten

Arbeitsbereich am Stamm vorbereiten

- Arbeitsbereich am Stamm von störenden Ästen, Gestrüpp und Hindernissen säubern – sicherer Stand für alle Beschäftigten
- Stammsfuß gründlich säubern (z. B. mit der Axt) – Sand, Steine und andere Fremdkörper machen die Sägekette stumpf

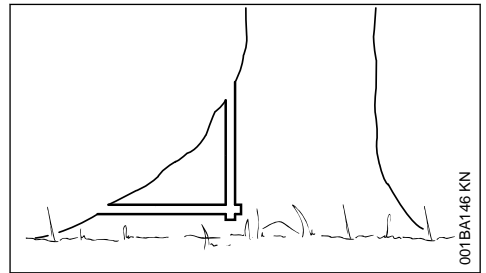

- große Wurzelanläufe beisägen: zuerst den größten Wurzelanlauf – erst senkrecht, dann waagrecht einsägen – nur bei gesundem Holz

4.3 Fallkerb

Fallkerb vorbereiten

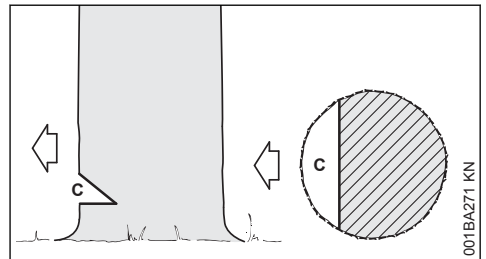

Der Fallkerb (C) bestimmt die Fällrichtung.

Wichtig:

- Fallkerb im rechten Winkel zur Fällrichtung anlegen
- möglichst bodennah sägen
- etwa 1/5 bis max. 1/3 des Stammdurchmessers einschneiden

Fällrichtung festlegen – mit Fällleiste an Haube und Lüftergehäuse

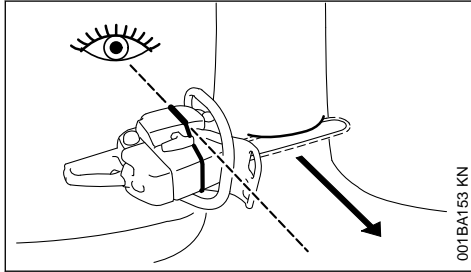

Diese Motorsäge ist mit einer Fällleiste an Haube und Lüftergehäuse versehen. Diese Fällleiste verwenden.

Fallkerb anlegen

Beim Anlegen des Fallkerbes die Motorsäge so ausrichten, dass der Fallkerb im rechten Winkel zur Fällrichtung liegt.

Bei der Vorgehensweise zur Anlage des Fallkerbes mit Sohlenschnitt (waagrechter Schnitt) und Dachschnitt (schräger Schnitt) sind unterschiedliche Reihenfolgen zulässig – länderspezifische Vorschriften zur Fälltechnik beachten.

- ▶ Sohlenschnitt (waagrechter Schnitt) anlegen
- ▶ Dachschnitt (schräger Schnitt) ca. 45° - 60° zum Sohlenschnitt anlegen

Fällrichtung überprüfen

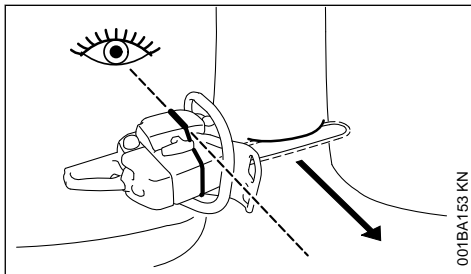

- ▶ Motorsäge mit Führungsschiene in die Fallkerbsohle legen. Die Fällleiste muss in Richtung der festgelegten Fällrichtung zeigen – sofern erforderlich Fällrichtung durch entsprechendes Nachschneiden des Fallkerbes korrigieren

4.4 Splintschnitte

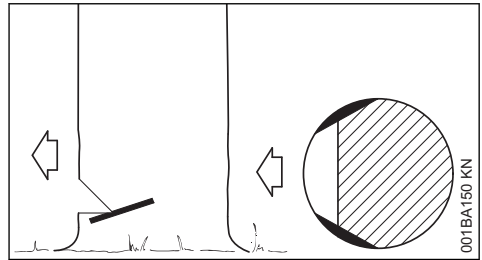

Splintschnitte verhindern bei langfaserigen Hölzern das Aufreißen des Splintholzes beim Fallen des Stammes – an beiden Seiten des Stammes auf Höhe der Fallkerbsohle etwa 1/10 des Stammdurchmessers – bei dickeren Stämmen höchstens bis Breite der Führungsschiene – einsägen.

Bei krankem Holz auf Splintschnitte verzichten.

4.5 Grundlagen zum Fällschnitt

Stockmaße

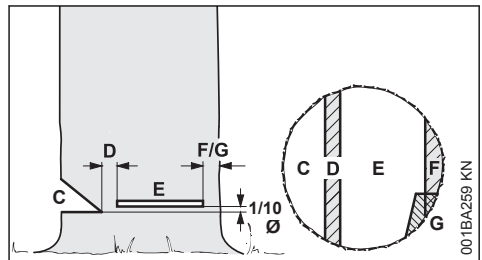

Der **Fallkerb** (C) bestimmt die Fällrichtung.

Die **Bruchleiste** (D) führt den Baum wie ein Scharnier zu Boden.

- Breite der Bruchleiste: ca. 1/10 des Stammdurchmessers
- Bruchleiste auf keinen Fall während des Fällschnittes ansägen – sonst Abweichung von der vorgesehenen Fällrichtung – **Unfallgefahr!**
- bei faulen Stämmen breitere Bruchleiste stehen lassen

Mit dem **Fällschnitt** (E) wird der Baum gefällt.

- exakt waagrecht
- 1/10 (mind. 3 cm) des Stammdurchmessers über der Sohle des Fallkerbes (C)

Das **Halteband** (F) oder das **Sicherheitsband** (G) stützt den Baum und sichert ihn gegen vorzeitiges Umfallen.

- Breite des Bandes: ca. 1/10 bis 1/5 des Stammdurchmessers

- Band auf keinen Fall während des Fällschnittes ansägen
- bei faulen Stämmen breiteres Band stehen lassen

Einstecken

- als Entlastungsschnitt beim Ablängen
- bei Schnitarbeiten

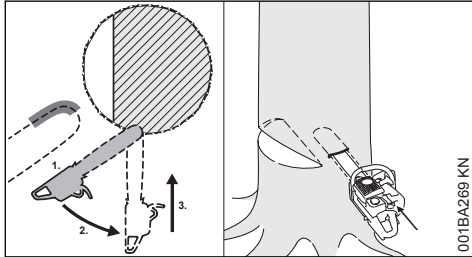

- rückschlagarme Sägekette verwenden und besonders vorsichtig vorgehen
1. Führungsschiene mit der Unterseite der Spitze ansetzen – nicht mit der Oberseite – **Rückschlaggefahr!** Mit Vollgas einsägen, bis die Schiene in doppelter Breite im Stamm liegt
 2. langsam in die Einstichposition schwenken – **Rückschlag- und Rückstoßgefahr!**
 3. vorsichtig einstecken – **Rückstoßgefahr!**

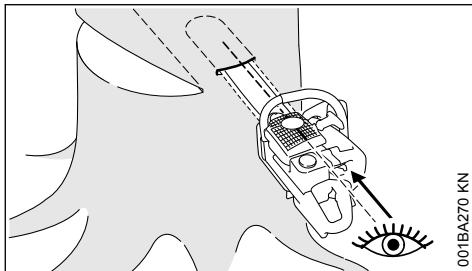

Wenn möglich, Stechleiste verwenden. Die Stechleiste und die Ober- bzw. Unterseite der Führungsschiene sind parallel.

Beim Einstecken hilft die Stechleiste die Bruchleiste parallel, d.h. an allen Stellen gleich dick, auszuformen. Dazu die Stechleiste parallel zu Fallkerbsehne führen.

Fällkeile

Den Fällkeil möglichst frühzeitig einsetzen, d.h. sobald keine Behinderung der Schnittführung zu erwarten ist. Den Fällkeil im Fällschnitt ansetzen und mittels geeigneter Werkzeuge eintreiben.

Nur Aluminium- oder Kunststoffkeile verwenden
 - keine Stahlkeile verwenden. Stahlkeile können die Sägekette schwer beschädigen und gefährlichen Rückschlag verursachen.

Geeignete Fällkeile abhängig vom Stammdurchmesser und von der Breite der Schnittfuge (analog Fällschnitt (E)) auswählen.

Für die Auswahl des Fällkeils (geeignete Länge, Breite und Höhe) an den STIHL Fachhändler wenden.

4.6 Geeigneten Fällschnitt wählen

Die Auswahl des geeigneten Fällschnitts ist abhängig von den selben Merkmalen, die bei der Festlegung der Fällrichtung und der Rückweiche beachtet werden müssen.

Es werden mehrere verschiedene Ausprägungen dieser Merkmale unterschieden. In dieser Gebrauchsanleitung werden nur die zwei am häufigsten vorkommenden Ausprägungen beschrieben:

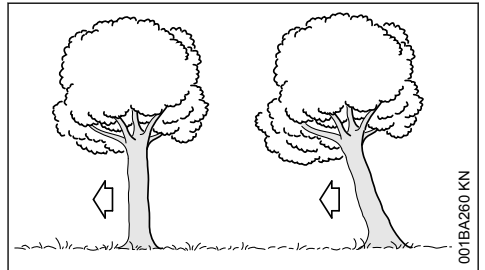

links:	Normalbaum –senkrecht stehender Baum mit gleichmäßiger Baumkrone
rechts:	Vorhänger – Baumkrone zeigt in Fällrichtung

4.7 Fällschnitt mit Sicherheitsband (Normalbaum)

A) Dünne Stämme

Diesen Fällschnitt ausführen, wenn der Stammdurchmesser kleiner ist als die Schnittlänge der Motorsäge.

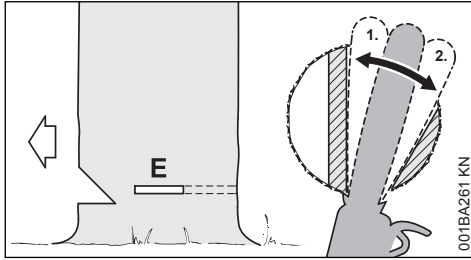

Vor Beginn des Fällschnittes Warnruf "Achtung!" abgeben.

- ▶ Fällschnitt (E) einstecken – Führungsschiene dabei vollständig einstecken
- ▶ Krallenanschlag hinter der Bruchleiste ansetzen und als Drehpunkt benutzen – Motorsäge so wenig wie möglich nachsetzen
- ▶ Fällschnitt bis zur Bruchleiste ausformen (1) – Bruchleiste dabei nicht ansägen
- ▶ Fällschnitt bis zum Sicherheitsband ausformen (2) – Sicherheitsband dabei nicht ansägen

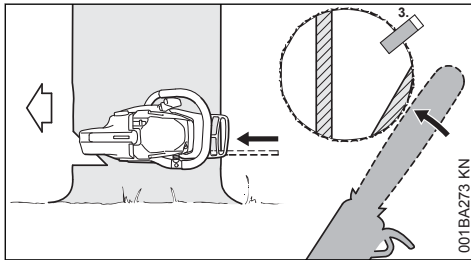

- ▶ Fällkeil setzen (3)

Unmittelbar vor dem Fallen des Baumes zweiten Warnruf "Achtung!" abgeben.

- ▶ Sicherheitsband von außen, horizontal in der Ebene des Fällschnitts mit ausgestreckten Armen durchtrennen

B) Dicke Stämme

Diesen Fällschnitt ausführen, wenn der Stammdurchmesser größer ist als die Schnittlänge der Motorsäge.

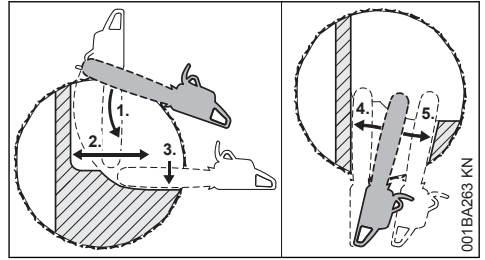

Vor Beginn des Fällschnittes Warnruf "Achtung!" abgeben.

- ▶ Krallenanschlag auf Höhe des Fällschnitts ansetzen und als Drehpunkt benutzen – Motorsäge so wenig wie möglich nachsetzen
- ▶ Spitze der Führungsschiene geht vor der Bruchleiste ins Holz (1) – Motorsäge absolut waagrecht führen und möglichst weit schwenken
- ▶ Fällschnitt bis zur Bruchleiste ausformen (2) – Bruchleiste dabei nicht ansägen
- ▶ Fällschnitt bis zum Sicherheitsband ausformen (3) – Sicherheitsband dabei nicht ansägen

Der Fällschnitt wird von der gegenüberliegenden Seite des Stammes fortgesetzt.

Darauf achten, dass der zweite Schnitt auf der gleichen Ebene liegt wie der erste Schnitt.

- ▶ Fällschnitt einstecken
- ▶ Fällschnitt bis zur Bruchleiste ausformen (4) – Bruchleiste dabei nicht ansägen
- ▶ Fällschnitt bis zum Sicherheitsband ausformen (5) – Sicherheitsband dabei nicht ansägen

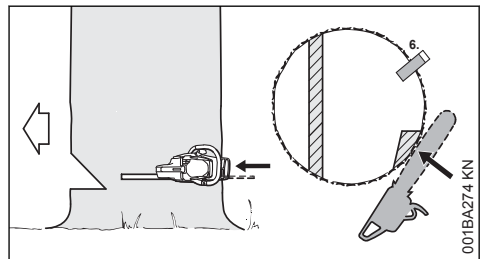

- ▶ Fällkeil setzen (6)

Unmittelbar vor dem Fallen des Baumes zweiten Warnruf "Achtung!" abgeben.

- ▶ Sicherheitsband von außen, horizontal in der Ebene des Fällschnitts mit ausgestreckten Armen durchtrennen

4.8 Fällschnitt mit Halteband (Vorhänger)

A) Dünne Stämme

Diesen Fällschnitt ausführen, wenn der Stammdurchmesser kleiner ist als die Schnittlänge der Motorsäge.

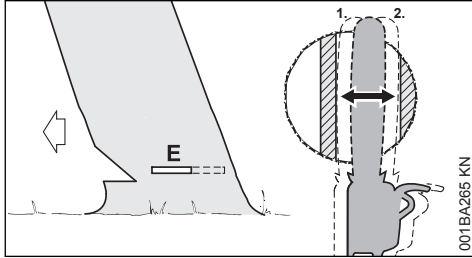

- ▶ Führungsschiene bis zum Austritt auf der anderen Seite in den Stamm einstecken
- ▶ Fällschnitt (E) zur Bruchleiste hin ausformen (1)
 - exakt waagrecht
 - Bruchleiste dabei nicht ansägen
- ▶ Fällschnitt zum Halteband hin ausformen (2)
 - exakt waagrecht
 - Halteband dabei nicht ansägen

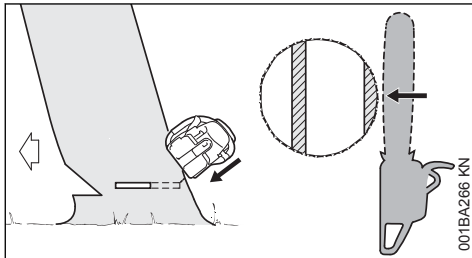

Unmittelbar vor dem Fallen des Baumes zweiten Warnruf "Achtung!" abgeben.

- ▶ Halteband von außen, schräg oben mit ausgestreckten Armen durchtrennen

B) Dicke Stämme

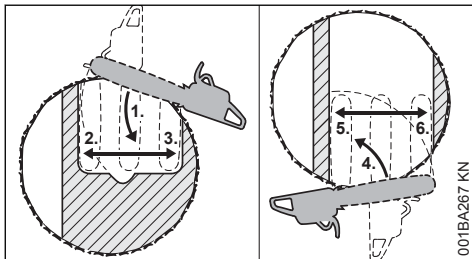

Diesen Fällschnitt ausführen, wenn der Stammdurchmesser größer als die Schnittlänge der Motorsäge ist.

- ▶ Krallenanschlag hinter dem Halteband ansetzen und als Drehpunkt benutzen – Motorsäge so wenig wie möglich nachsetzen
- ▶ Spitze der Führungsschiene geht vor der Bruchleiste in Holz (1) – Motorsäge absolut waagrecht führen und möglichst weit schwenken
 - Halteband und Bruchleiste dabei nicht ansägen
- ▶ Fällschnitt bis zur Bruchleiste ausformen (2)
 - Bruchleiste dabei nicht ansägen
- ▶ Fällschnitt bis zum Halteband ausformen (3)
 - Halteband dabei nicht ansägen

Der Fällschnitt wird von der gegenüberliegenden Seite des Stammes fortgesetzt.

Darauf achten, dass der zweite Schnitt auf der gleichen Ebene liegt wie der erste Schnitt.

- ▶ Krallenanschlag hinter der Bruchleiste ansetzen und als Drehpunkt benutzen – Motorsäge so wenig wie möglich nachsetzen
- ▶ Spitze der Führungsschiene geht vor dem Halteband ins Holz (4) – Motorsäge absolut waagrecht führen und möglichst weit schwenken
- ▶ Fällschnitt bis zur Bruchleiste ausformen (5)
 - Bruchleiste dabei nicht ansägen
- ▶ Fällschnitt bis zum Halteband ausformen (6)
 - Halteband dabei nicht ansägen

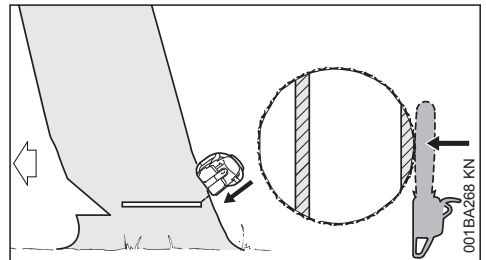

Unmittelbar vor dem Fallen des Baumes zweiten Warnruf "Achtung!" abgeben.

- ▶ Halteband von außen, schräg oben mit ausgestreckten Armen durchtrennen

5 Schneidgarntur

Sägekette, Führungsschiene und Kettenrad bilden die Schneidgarntur.

Die im Lieferumfang enthaltene Schneidgarntur ist optimal auf die Motorsäge abgestimmt.

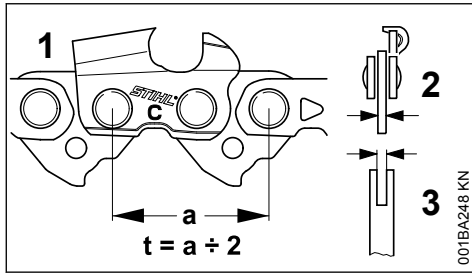

- Teilung (t) der Sägekette (1), des Kettenrades und des Umlenksterns der Rollomatic Führungsschiene müssen übereinstimmen
- Treibglieddicke (2) der Sägekette (1) muss auf die Nutbreite der Führungsschiene (3) abgestimmt sein

Bei Paarung von Komponenten, die nicht zueinander passen, kann die Schneidgarnitur bereits nach kurzer Betriebszeit irreparabel beschädigt werden.

5.1 Kettenschutz

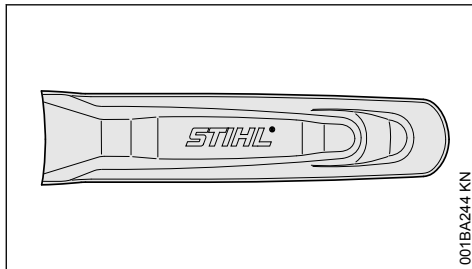

Im Lieferumfang ist ein zur Schneidgarnitur passender Kettenschutz enthalten.

Werden Führungsschienen unterschiedlicher Länge auf einer Motorsäge verwendet, muss immer ein passender Kettenschutz verwendet werden, der die komplette Führungsschiene abdeckt.

Am Kettenschutz ist seitlich die Angabe zur Länge der dazu passenden Führungsschienen eingepreßt.

6 Führungsschiene und Sägekette montieren (seitliche Kettenspannung)

6.1 Kettenraddeckel abbauen

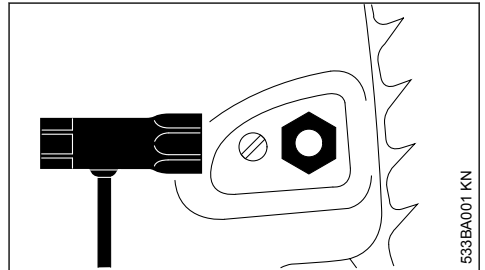

- ▶ Mutter abdrehen und Kettenraddeckel abnehmen

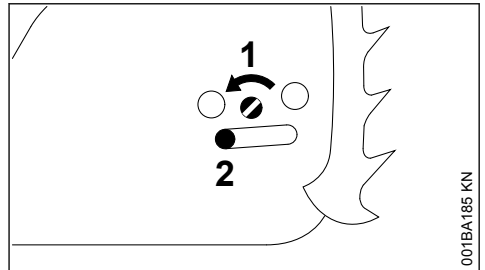

- ▶ Schraube (1) nach links drehen, bis der Spannschieber (2) links an der Gehäuseausparung anliegt

6.2 Kettenbremse lösen

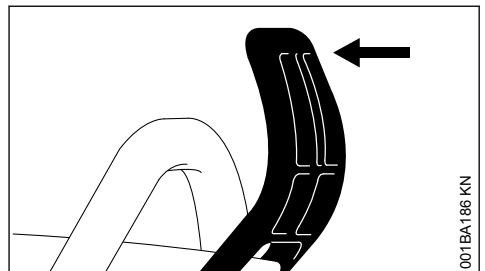

- ▶ Handschutz in Richtung des Griffrohrs ziehen bis es hörbar klickt – Kettenbremse ist gelöst

6.3 Sägekette auflegen

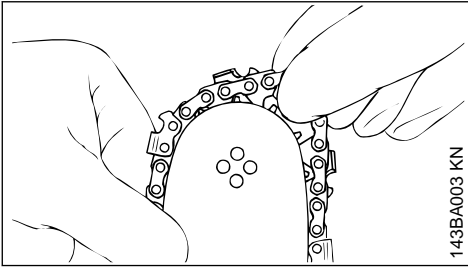

! WARNUNG

Schutzhandschuhe anziehen – Verletzungsgefahr durch die scharfen Schneidezähne.

- ▶ Sägekette auflegen – an der Schienenspitze beginnen

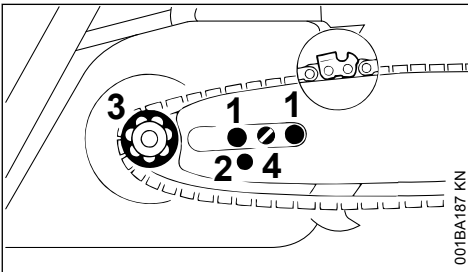

- ▶ Führungsschiene über die Schrauben (1) legen – die Schneidkanten der Sägekette müssen nach rechts zeigen
- ▶ Fixierbohrung (2) über den Zapfen des Spannschiebers legen – gleichzeitig die Sägekette über das Kettenrad (3) legen
- ▶ Schraube (4) nach rechts drehen, bis die Sägekette unten nur noch ein wenig durchhängt – und die Nasen der Treibglieder sich in die Schienennut einlegen
- ▶ Kettenraddeckel wieder aufsetzen – und die Mutter von Hand nur leicht anziehen
- ▶ weiter: siehe "Sägekette spannen"

7 Führungsschiene und Sägekette montieren (Kettenschnellspannung)

7.1 Kettenraddeckel abbauen

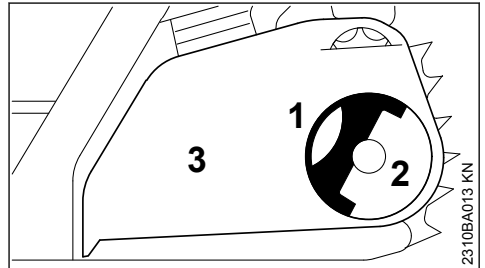

- ▶ Griff (1) ausklappen (bis er einrastet)
- ▶ Flügelmutter (2) nach links drehen, bis diese locker im Kettenraddeckel (3) hängt
- ▶ Kettenraddeckel (3) abnehmen

7.2 Spannscheibe anbauen

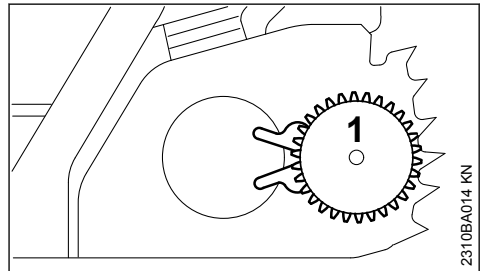

- ▶ Spannscheibe (1) abnehmen und umdrehen

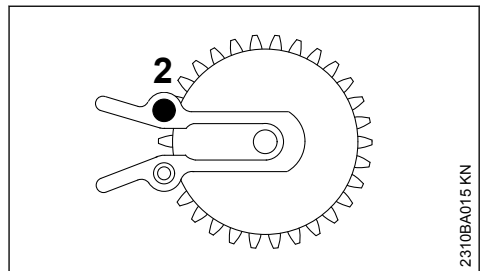

- ▶ Schraube (2) herausdrehen

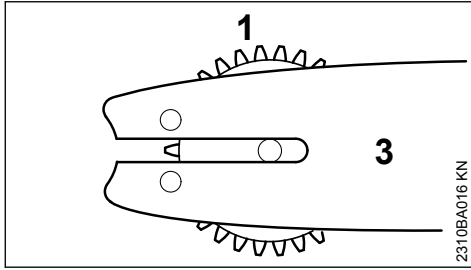

- Spannscheibe (1) und Führungsschiene (3) zueinander positionieren

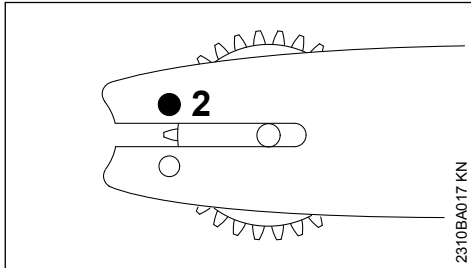

- Schraube (2) ansetzen und anziehen

7.3 Kettenbremse lösen

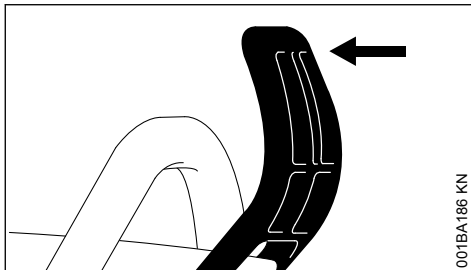

- Handschutz in Richtung des Griffrohrs ziehen bis es hörbar klickt – Kettenbremse ist gelöst

7.4 Sägekette auflegen

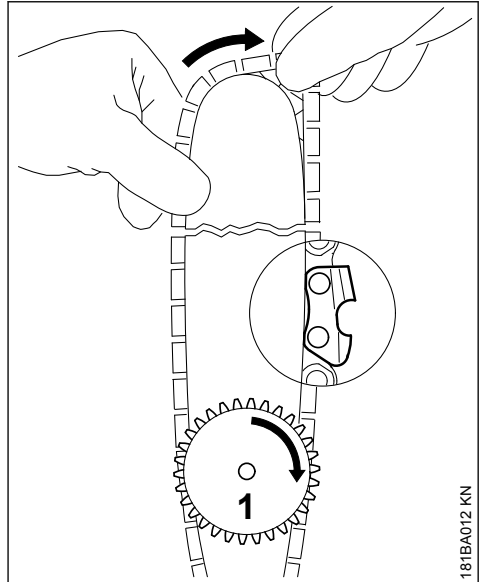

! WARNUNG

Schutzhandschuhe anziehen – Verletzungsgefahr durch die scharfen Schneidezähne.

- Sägekette auflegen – an der Schienenspitze beginnen – auf die Lage der Spannscheibe und der Schneidkanten achten
- Spannscheibe (1) bis zum Anschlag nach rechts drehen
- Führungsschiene so drehen, dass die Spannscheibe zum Benutzer weist

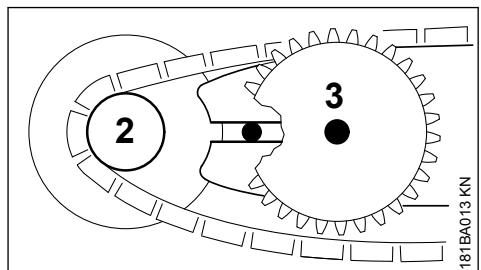

- Sägekette über das Kettenrad (2) legen
- Führungsschiene über die Bundschraube (3) schieben, der Kopf der hinteren Bundschraube muss in das Langloch ragen

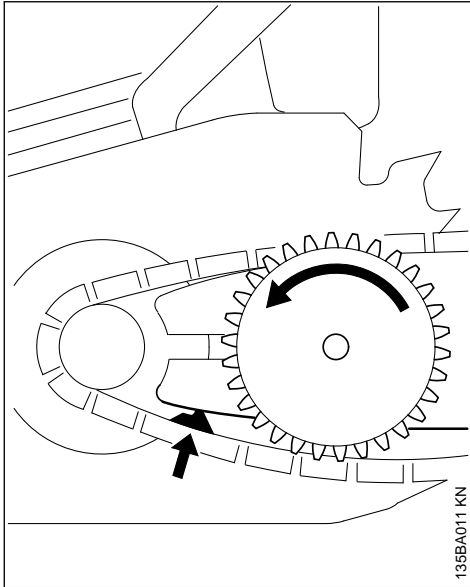

138BA011 KN

- ▶ Treibglied in die Schienennut führen (siehe Pfeil) und Spannscheibe bis zum Anschlag nach links drehen
- ▶ Kettenraddeckel ansetzen, dabei die Führungsnasen in die Öffnungen des Motorgehäuses schieben

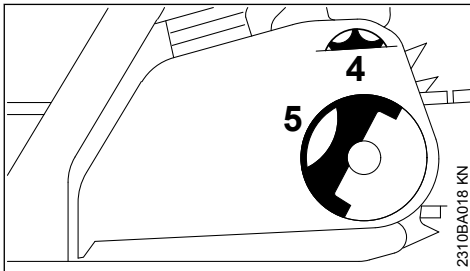

2310BA018 KN

Beim Ansetzen des Kettenraddeckels müssen die Zähne von Spannrads und Spannscheibe ineinander greifen, ggf.

- ▶ Spannrads (4) etwas verdrehen, bis sich der Kettenraddeckel vollständig gegen das Motorgehäuse schieben lässt
- ▶ Griff (5) ausklappen (bis er einrastet)
- ▶ Flügelmutter ansetzen und leicht anziehen
- ▶ weiter: siehe "Sägekette spannen"

8 Sägekette spannen (seitliche Kettenspannung)

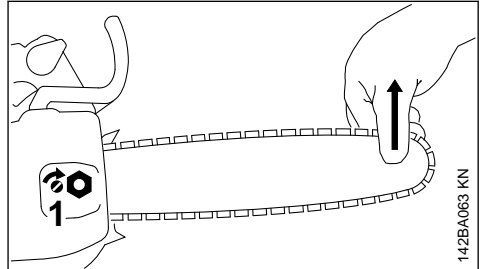

142BA063 KN

Zum Nachspannen während des Betriebs:

- ▶ Motor abstellen
- ▶ Mutter lösen
- ▶ Führungsschiene an der Spitze anheben
- ▶ mit dem Schraubendreher die Schraube (1) nach rechts drehen, bis die Sägekette an der Schienenunterseite anliegt
- ▶ Führungsschiene weiterhin anheben und die Mutter fest anziehen
- ▶ weiter: siehe "Spannung der Sägekette prüfen"

Eine neue Sägekette muss öfter nachgespannt werden, als eine, die schon länger in Betrieb ist!

- ▶ Kettenspannung öfter kontrollieren – siehe "Betriebsanleitung"

9 Sägekette spannen (Kettenschnellspannung)

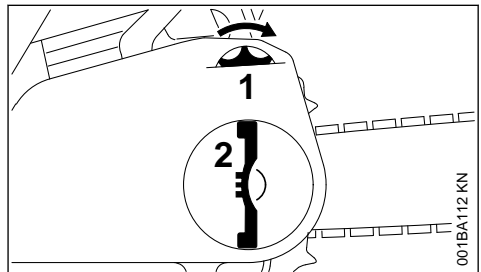

001BA112 KN

Zum Nachspannen während des Betriebs:

- ▶ Motor abstellen
- ▶ Griff der Flügelmutter ausklappen und Flügelmutter lösen
- ▶ Spannrads (1) bis zum Anschlag nach rechts drehen
- ▶ Flügelmutter (2) von Hand fest anziehen
- ▶ Griff der Flügelmutter einklappen
- ▶ weiter: siehe "Spannung der Sägekette prüfen"

Eine neue Sägekette muss öfter nachgespannt werden, als eine, die schon länger in Betrieb ist!

- ▶ Kettenspannung öfter kontrollieren – siehe "Betriebshinweise"

10 Spannung der Sägekette prüfen

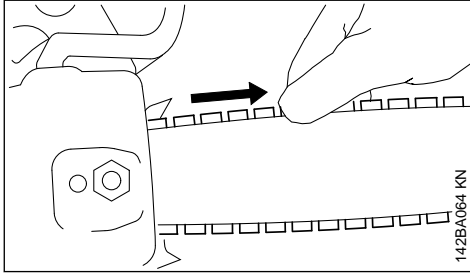

- ▶ Motor abstellen
- ▶ Schutzhandschuhe anziehen
- ▶ Sägekette muss an der Schienenunterseite anliegen – und sie muss sich bei gelöster Kettenbremse von Hand über die Führungsschiene ziehen lassen
- ▶ wenn nötig, Sägekette nachspannen

Eine neue Sägekette muss öfter nachgespannt werden, als eine, die schon länger in Betrieb ist.

- ▶ Kettenspannung öfter kontrollieren – siehe "Betriebshinweise"

11 Kraftstoff

Der Motor muss mit einem Kraftstoffgemisch aus Benzin und Motoröl betrieben werden.



Direkten Hautkontakt mit Kraftstoff und Einatmen von Kraftstoffdämpfen vermeiden.

11.1 STIHL MotoMix

STIHL empfiehlt die Verwendung von STIHL MotoMix. Dieser fertig gemischte Kraftstoff ist benzolfrei, bleifrei, zeichnet sich durch eine hohe Oktanzahl aus und bietet immer das richtige Mischungsverhältnis.

STIHL MotoMix ist für höchste Motorlebensdauer mit STIHL Zweitaktmotoröl HP Ultra gemischt.

MotoMix ist nicht in allen Märkten verfügbar.

11.2 Kraftstoff mischen

HINWEIS

Ungeeignete Betriebsstoffe oder von der Vorschrift abweichendes Mischungsverhältnis können zu ernstesten Schäden am Triebwerk führen. Benzin oder Motoröl minderer Qualität können Motor, Dichtringe, Leitungen und Kraftstofftank beschädigen.

11.2.1 Benzin

Nur **Markenbenzin** mit einer Oktanzahl von mindestens 90 ROZ verwenden – bleifrei oder verbleit.

Benzin mit einem Alkoholanteil über 10% kann bei Motoren mit manuell verstellbaren Vergasern Laufstörungen verursachen und soll daher zum Betrieb dieser Motoren nicht verwendet werden.

Motoren mit M-Tronic liefern mit einem Benzin mit bis zu 27% Alkoholanteil (E27) volle Leistung.

11.2.2 Motoröl

Falls Kraftstoff selbst gemischt wird, darf nur ein STIHL Zweitakt-Motoröl oder ein anderes Hochleistungs-Motoröl der Klassen JASO FB, JASO FC, JASO FD, ISO-L-EGB, ISO-L-EGC oder ISO-L-EGD verwendet werden.

STIHL schreibt das Zweitakt-Motoröl STIHL HP Ultra oder ein gleichwertiges Hochleistungs-Motoröl vor, um die Emissionsgrenzwerte über die Maschinenlebensdauer gewährleisten zu können.

11.2.3 Mischungsverhältnis

bei STIHL Zweitakt-Motoröl 1:50; 1:50 = 1 Teil Öl + 50 Teile Benzin

11.2.4 Beispiele

Benzinmenge Liter	STIHL Zweitaktöl 1:50 Liter	(ml)
1	0,02	(20)
5	0,10	(100)
10	0,20	(200)
15	0,30	(300)
20	0,40	(400)
25	0,50	(500)

- ▶ in einen für Kraftstoff zugelassenen Kanister zuerst Motoröl, dann Benzin einfüllen und gründlich mischen

11.3 Kraftstoffgemisch aufbewahren

Nur in für Kraftstoff zugelassenen Behältern an einem sicheren, trockenen und kühlen Ort lagern, vor Licht und Sonne schützen.

Kraftstoffgemisch altert – nur den Bedarf für einige Wochen mischen. Kraftstoffgemisch nicht länger als 30 Tage lagern. Unter Einwirkung von Licht, Sonne, niedrigen oder hohen Temperaturen kann das Kraftstoffgemisch schneller unbrauchbar werden.

STIHL MotoMix kann jedoch bis zu 5 Jahren problemlos gelagert werden.

- ▶ Kanister mit dem Kraftstoffgemisch vor dem Auftanken kräftig schütteln



WARNUNG

Im Kanister kann sich Druck aufbauen – vorsichtig öffnen.

- ▶ Kraftstofftank und Kanister von Zeit zu Zeit gründlich reinigen

Restkraftstoff und die zur Reinigung benutzte Flüssigkeit vorschriften- und umweltgerecht entsorgen!

12 Kraftstoff einfüllen



12.1 Gerät vorbereiten

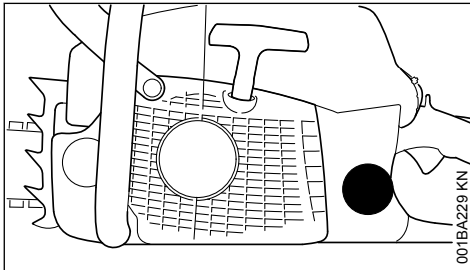

- ▶ Verschluss und Umgebung vor dem Auftanken reinigen, damit kein Schmutz in den Kraftstofftank fällt
- ▶ Gerät so positionieren, dass der Verschluss nach oben weist

12.2 Öffnen

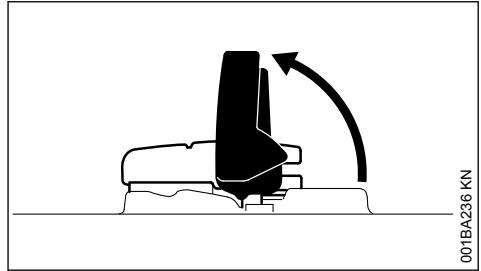

- ▶ Bügel aufklappen

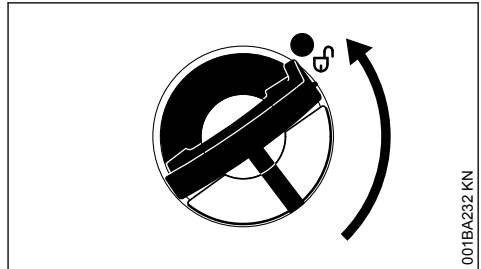

- ▶ Tankverschluss drehen (ca. 1/4 Umdrehung)

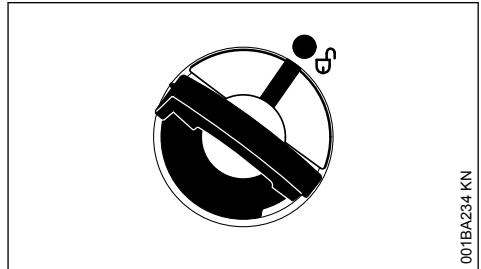

Markierungen an Tankverschluss und Kraftstofftank müssen miteinander fluchten

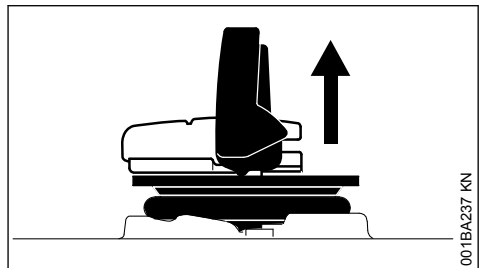

- ▶ Tankverschluss abnehmen

12.3 Kraftstoff einfüllen

Beim Auftanken keinen Kraftstoff verschütten und den Tank nicht randvoll füllen.

STIHL empfiehlt das STIHL Einfüllsystem für Kraftstoff (Sonderzubehör).

- ▶ Kraftstoff einfüllen

12.4 Schließen

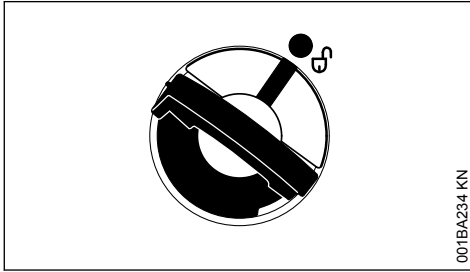

Bügel ist senkrecht:

- ▶ Tankverschluss ansetzen – Markierungen an Tankverschluss und Kraftstofftank müssen miteinander fluchten
- ▶ Tankverschluss bis zur Anlage nach unten drücken

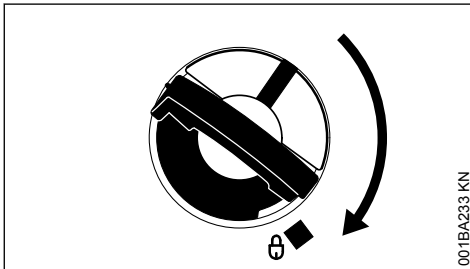

- ▶ Tankverschluss gedrückt halten und im Uhrzeigersinn drehen bis er einrastet

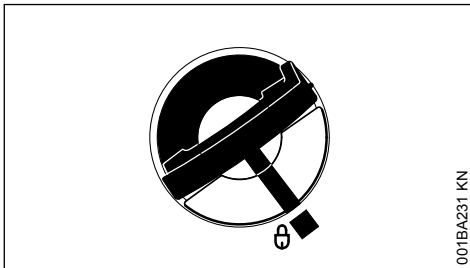

Dann fluchten Markierungen an Tankverschluss und Kraftstofftank miteinander

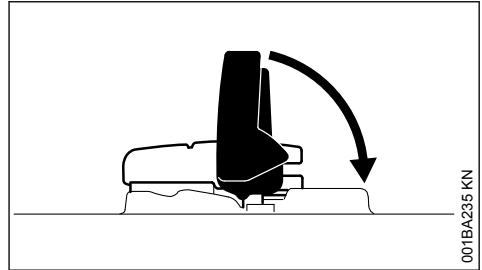

- ▶ Bügel zuklappen

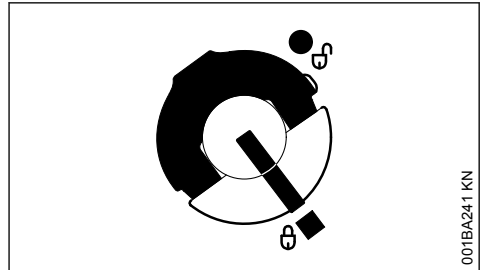

Tankverschluss ist verriegelt

12.5 Wenn sich der Tankverschluss nicht mit dem Kraftstofftank verriegeln lässt

Unterteil des Tankverschlusses ist gegenüber dem Oberteil verdreht.

- ▶ Tankverschluss vom Kraftstofftank abnehmen und von der Oberseite aus betrachten

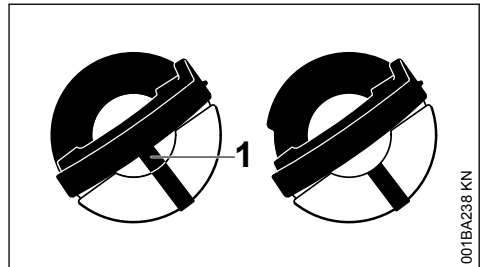

links: Unterteil des Tankverschlusses verdreht – innenliegende Markierung (1) fluchtet mit der äußeren Markierung

rechts: Unterteil des Tankverschlusses in richtiger Position – innenliegende Markierung befindet sich unterhalb des Bügels. Sie fluchtet nicht mit der äußeren Markierung

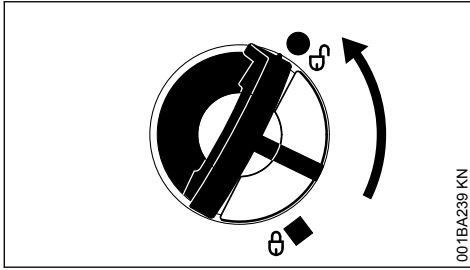

- ▶ Tankverschluss ansetzen und so lange gegen den Uhrzeigersinn drehen, bis er in den Sitz des Einfüllstutzens eingreift
- ▶ Tankverschluss weiter gegen den Uhrzeigersinn drehen (ca. 1/4 Umdrehung) – Unterteil des Tankverschlusses wird dadurch in die richtige Position gedreht
- ▶ Tankverschluss im Uhrzeigersinn drehen und schließen – siehe Abschnitt "Schließen"

13 Kettenschmieröl

Zur automatischen, dauerhaften Schmierung von Sägekette und Führungsschiene – nur umweltfreundliches Qualitäts-Kettenschmieröl verwenden – vorzugsweise das biologisch schnell abbaubare STIHL BioPlus.

HINWEIS

Biologisches Kettenschmieröl muss ausreichende Alterungs-Beständigkeit haben (z. B. STIHL BioPlus). Öl mit zu geringer Alterungs-Beständigkeit neigt zu schnellem Verharzen. Die Folge sind feste, schwer entfernbare Ablagerungen, insbesondere im Bereich des Kettenantriebes und an der Sägekette – bis hin zum Blockieren der Ölpumpe.

Die Lebensdauer von Sägekette und Führungsschiene wird wesentlich von der Beschaffenheit des Schmieröls beeinflusst – deshalb nur spezielles Kettenschmieröl verwenden.

! WARNUNG

Kein Altöl verwenden! Altöl kann bei längerem und wiederholtem Hautkontakt Hautkrebs verursachen und ist umweltschädlich!

HINWEIS

Altöl hat nicht die erforderlichen Schmiereigenschaften und ist für die Kettenschmierung ungeeignet.

14 Kettenschmieröl einfüllen



14.1 Gerät vorbereiten

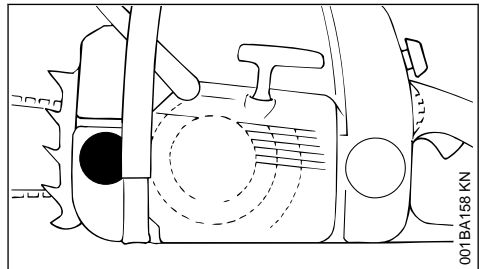

- ▶ Tankverschluss und Umgebung gründlich reinigen, damit kein Schmutz in den Öltank fällt
- ▶ Gerät so positionieren, dass der Tankverschluss nach oben weist
- ▶ Tankverschluss öffnen

14.2 Kettenschmieröl einfüllen

- ▶ Kettenschmieröl einfüllen – jedes Mal wenn Kraftstoff eingefüllt wurde

Beim Auftanken kein Kettenschmieröl verschütten und den Tank nicht randvoll füllen.

STIHL empfiehlt das STIHL Einfüllsystem für Kettenschmieröl (Sonderzubehör).

- ▶ Tankverschluss schließen

Es muss noch ein Rest Kettenschmieröl im Öltank sein, wenn der Kraftstofftank leer gefahren ist.

Verringert sich die Ölmenge im Öltank nicht, kann eine Störung der Schmierölförderung vorliegen: Kettenschmierung prüfen, Ölkanäle reinigen, evtl. Fachhändler aufsuchen. STIHL empfiehlt Wartungsarbeiten und Reparaturen nur beim STIHL Fachhändler durchführen zu lassen.

15 Kettenschmierung prüfen

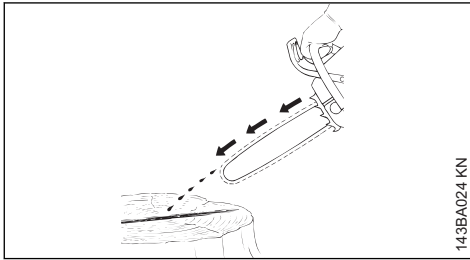

Die Sägekette muss immer etwas Öl abschleudern.

HINWEIS

Niemals ohne Kettenschmierung arbeiten! Bei trocken laufender Sägekette wird die Schneidgarmitur in kurzer Zeit irreparabel zerstört. Vor der Arbeit immer Kettenschmierung und Ölstand im Tank überprüfen.

Jede neue Sägekette braucht eine Einlaufzeit von 2 bis 3 Minuten.

Nach dem Einlaufen Kettenspannung prüfen und wenn nötig korrigieren – siehe "Spannung der Sägekette prüfen".

16 Kettenbremse



16.1 Sägekette blockieren

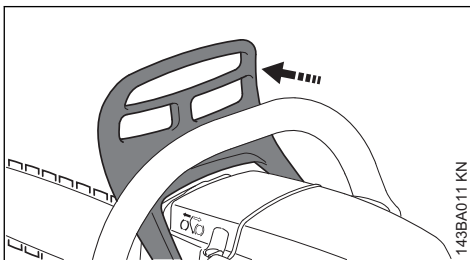

- im Notfall
- beim Starten
- im Leerlauf

Handschutz mit der linken Hand zur Schienenspitze drücken – oder automatisch durch den Sägenrückschlag: Sägekette wird blockiert – und steht.

16.2 Kettenbremse lösen

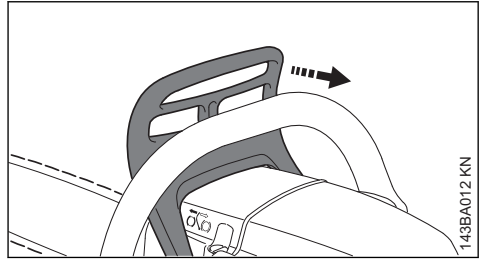

- ▶ Handschutz zum Griffrohr ziehen

HINWEIS

Vor dem Gasgeben (außer bei der Funktionskontrolle) und vor dem Sägen muss die Kettenbremse gelöst werden.

Erhöhte Motordrehzahl bei blockierter Kettenbremse (Sägekette steht still) führt schon nach kurzer Zeit zu Schäden an Triebwerk und Kettenantrieb (Kupplung, Kettenbremse).

Die Kettenbremse wird automatisch aktiviert bei einem ausreichend starken Sägenrückschlag – durch die Massenträgheit des Handschutzes: Der Handschutz schnellt nach vorn zur Schienenspitze – auch wenn die linke Hand nicht am Griffrohr hinter dem Handschutz ist, wie z. B. beim Fallschnitt.

Die Kettenbremse funktioniert nur, wenn am Handschutz nichts verändert wird.

16.3 Funktion der Kettenbremse kontrollieren

Jedes Mal vor Arbeitsbeginn: Bei Motorleerlauf Sägekette blockieren (Handschutz gegen die Schienenspitze) und kurzzeitig (max. 3 Sek.) Vollgas geben – die Sägekette darf nicht mitlaufen. Der Handschutz muss frei von Schmutz und leicht beweglich sein.

16.4 Kettenbremse warten

Die Kettenbremse ist Verschleiß durch Reibung (natürlicher Verschleiß) unterworfen. Damit sie ihre Funktion erfüllen kann, muss sie regelmäßig durch geschultes Personal gewartet und gepflegt werden. STIHL empfiehlt Wartungsarbeiten und Reparaturen nur beim STIHL Fachhändler durchführen zu lassen. Folgende Intervalle müssen eingehalten werden:

Vollzeit-Einsatz:	vierteljährlich
Teilzeit-Einsatz:	halbjährlich

gelegentlicher Einsatz: jährlich

17 Winterbetrieb



17.1 Vergaser vorwärmen

- ▶ Haube abbauen – siehe "Haube"

17.1.1 Bei Temperaturen unter +10 °C

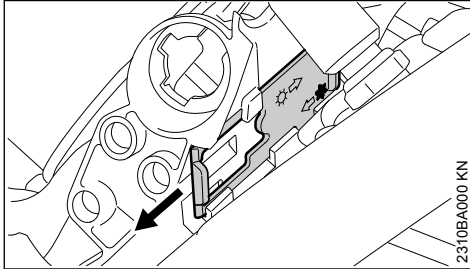

- ▶ Schieber mit einem Schraubendreher aus der Stellung ☀ (Sommerbetrieb) heraushebeln

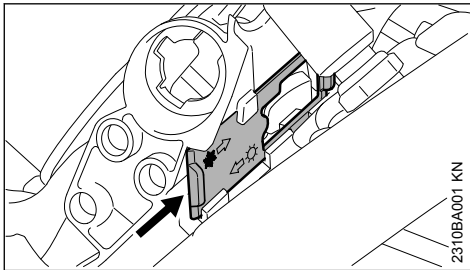

- ▶ Schieber mit der Öffnung Richtung Motorsäge in Stellung ❄ (Winterbetrieb) einsetzen – Schieber muss hörbar einrasten
- ▶ Haube anbauen – siehe "Haube"

Der Vergaser wird nun mit Warmluft aus der Umgebung des Zylinders umströmt – keine Vereisung des Vergasers.

17.1.2 Bei Temperaturen über +20 °C

- ▶ Schieber unbedingt wieder in Stellung ☀ (Sommerbetrieb) drehen – sonst Gefahr von Motorlaufstörung durch Überhitzung

17.2 Bei Temperaturen unter -10 °C

- ▶ bei stark abgekühlter Motorsäge (Reifbildung) – nach dem Starten den Motor unter erhöhter Leerlaufdrehzahl (Kettenbremse lösen!) auf Betriebstemperatur bringen

Bei unregelmäßiger Drehzahl im Leerlauf oder schlechter Beschleunigung

- ▶ Leerlaufstellschraube (L) 1/4 Umdrehung gegen den Uhrzeigersinn drehen

Nach jeder Korrektur an der Leerlaufstellschraube (L) ist meistens auch eine Veränderung der Leerlaufanschlagschraube (LA) nötig siehe "Vergaser einstellen".

17.3 Luftfiltersystem

- ▶ Luftfilter ggf. umrüsten – siehe "Luftfiltersystem"

18 Motor starten / abstellen

18.1 Stellungen des Kombihebels

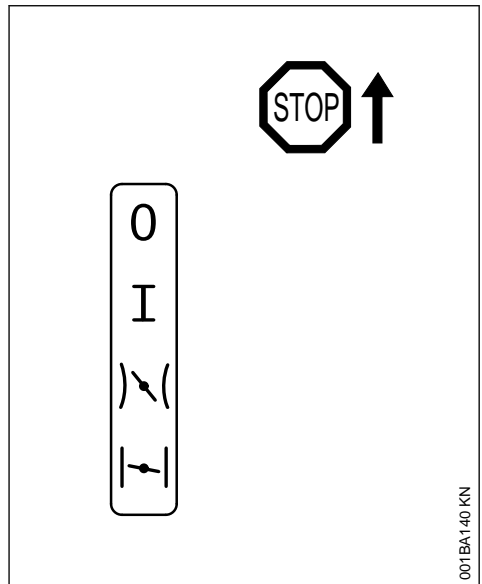

Stop 0 – Motor aus – Zündung ist ausgeschaltet

Betriebsstellung I – Motor läuft oder kann anspringen

Startgas II – in dieser Stellung wird der warme Motor gestartet – der Kombihebel springt beim Betätigen des Gashebels in die Betriebsstellung

Startklappe geschlossen III – in dieser Stellung wird der kalte Motor gestartet

18.2 Kombihebel einstellen

Zum Verstellen des Kombihebels von Betriebsstellung I auf Startklappe geschlossen III Gashebelsperre und Gashebel gleichzeitig drücken und festhalten – Kombihebel einstellen.

Zum Einstellen auf Startgas \curvearrowright den Kombihebel erst auf Startklappe geschlossen \curvearrowleft stellen, dann den Kombihebel in die Stellung Startgas \curvearrowright drücken.

Der Wechsel in die Stellung Startgas \curvearrowright ist nur aus der Stellung Startklappe geschlossen \curvearrowleft möglich.

Durch Drücken der Gashebelsperre und gleichzeitiges Antippen des Gashebels springt der Kombihebel aus der Stellung Startgas \curvearrowright in die Betriebsstellung I.

Zum Ausschalten des Motors den Kombihebel auf Stop 0 stellen.

18.2.1 Stellung Startklappe geschlossen \curvearrowleft

- bei kaltem Motor
- wenn der Motor nach dem Start beim Gasgeben ausgeht
- wenn der Tank leergefahren wurde (Motor ging aus)

18.2.2 Stellung Startgas \curvearrowright

- bei warmem Motor (sobald der Motor ca. eine Minute gelaufen ist)
- nach der ersten Zündung
- nach dem Lüften des Verbrennungsraumes, wenn der Motor abgesehen war

18.3 Kraftstoffpumpe

Balg der Kraftstoffpumpe einige Male drücken – auch wenn der Balg noch mit Kraftstoff gefüllt ist:

- beim ersten Start
- wenn der Tank leergefahren wurde (Motor ging aus)

18.4 Motorsäge halten

Es gibt zwei Möglichkeiten die Motorsäge beim Starten zu halten.

18.4.1 Auf dem Boden

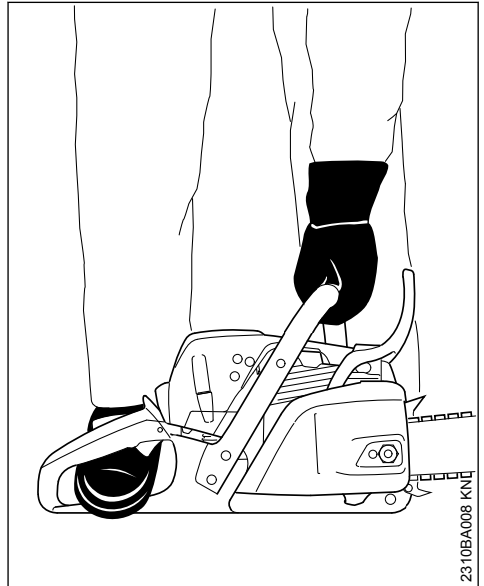

- ▶ Motorsäge sicher auf den Boden stellen – sicheren Stand einnehmen – die Sägekette darf keine Gegenstände und auch nicht den Boden berühren
- ▶ Motorsäge mit der linken Hand am Griffrohr fest an den Boden drücken – Daumen unter dem Griffrohr
- ▶ mit dem rechten Fuß in den hinteren Handgriff treten

18.4.2 Zwischen Knie oder Oberschenkel

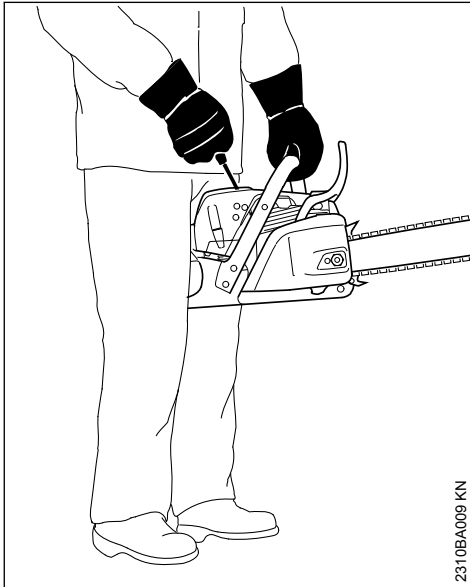

2310BA009 KN

- ▶ hinteren Handgriff zwischen Knie oder Oberschenkel klemmen
- ▶ mit der linken Hand das Griffrohr festhalten – Daumen unter dem Griffrohr

18.5 Anwerfen

18.5.1 Standard-Ausführungen

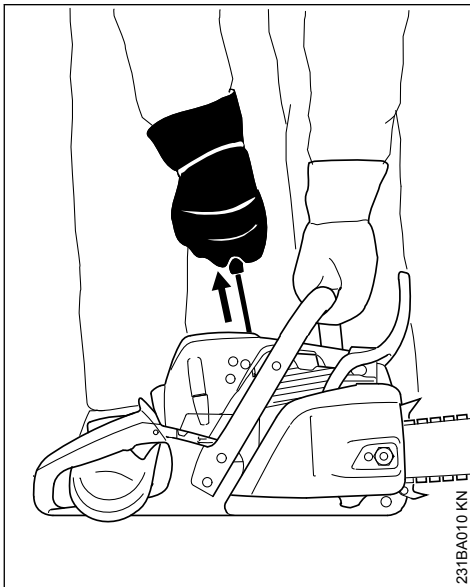

231BA010 KN

- ▶ mit der rechten Hand den Anwerfgriff langsam bis zum Anschlag herausziehen – und dann schnell und kräftig durchziehen – dabei das Griffrohr nach unten drücken – Seil nicht bis zum Seilende herausziehen – **Bruchgefahr!** Anwerfgriff nicht zurückschnellen lassen – senkrecht zurückführen, damit sich das Anwerfseil richtig aufwickelt

Bei neuem Motor oder nach längerer Standzeit kann bei Maschinen ohne zusätzliche manuelle Kraftstoffpumpe mehrmaliges Durchziehen des Anwerfseils notwendig sein – bis genügend Kraftstoff gefördert wird.

18.5.2 Ausführungen mit ErgoStart

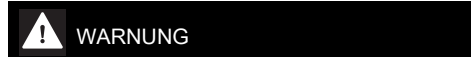

Das Starten dieses Gerätes ist extrem einfach und leicht, auch von Kindern durchführbar – **Unfallgefahr!**

Unbedingt verhindern, dass Kinder oder andere unbefugte Personen versuchen können, das Gerät zu starten:

- während Arbeitspausen Gerät immer beaufsichtigen
- sichere Lagerung nach der Arbeit

Der ErgoStart speichert die Energie zum Starten der Motorsäge. Aus diesem Grund können zwischen Anwerfen und Starten des Motors wenige Sekunden vergehen.

Bei Ausführungen mit ErgoStart bestehen zwei Möglichkeiten zum Starten:

- ▶ mit der rechten Hand den Anwerfgriff langsam und gleichmäßig durchziehen – **oder** – mit der rechten Hand den Anwerfgriff in mehreren, kurzen Anwerfhuben ziehen, Seil dabei jeweils nur ein kurzes Stück herausziehen
- ▶ beim Starten das Griffrohr nach unten drücken – Seil nicht bis zum Seilende herausziehen – **Bruchgefahr!**
- ▶ Anwerfgriff nicht zurückschnellen lassen – senkrecht zurückführen, damit sich das Anwerfseil richtig aufwickelt

18.6 Motorsäge starten



Im Schwenkbereich der Motorsäge darf sich keine weitere Person aufhalten.

- ▶ Sicherheitsvorschriften beachten

18.6.1 Ausführungen mit Kraftstoffpumpe

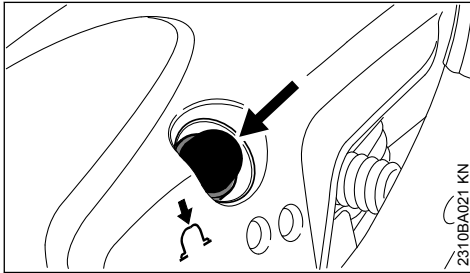

- ▶ Balg der Kraftstoffpumpe mindestens fünf mal drücken – auch wenn der Balg noch mit Kraftstoff gefüllt ist

18.6.2 Bei allen Ausführungen

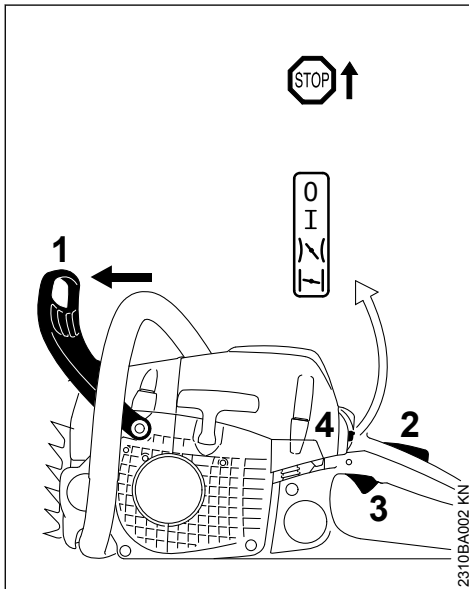

- ▶ Handschutz (1) nach vorn drücken – Sägekette ist blockiert
- ▶ Gashebelsperre (2) und Gashebel (3) gleichzeitig drücken und festhalten – Kombihebel (4) einstellen

Stellung Startklappe geschlossen $\overline{\text{I}}$

- bei kaltem Motor (auch wenn der Motor nach dem Start beim Gasgeben ausgegangen ist)

Stellung Startgas I

- bei warmem Motor (sobald der Motor ca. eine Minute gelaufen ist)
- ▶ Motorsäge halten und anwerfen

18.7 Nach der ersten Zündung

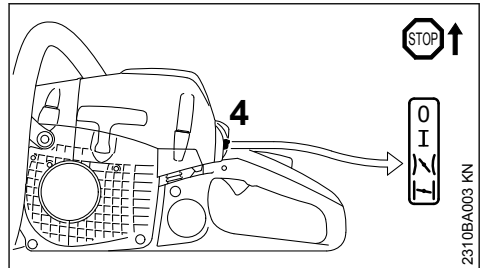

- ▶ Kombihebel (4) auf Stellung Startgas I stellen
- ▶ Motorsäge halten und anwerfen

18.8 Sobald der Motor läuft

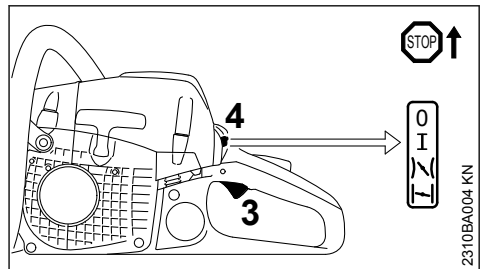

- ▶ Gashebelsperre drücken und Gashebel (3) kurz antippen, der Kombihebel (4) springt in Betriebsstellung I und der Motor geht in den Leerlauf

HINWEIS

Der Motor muss **sofort** in den Leerlauf geschaltet werden – sonst können, bei blockierter Kettenbremse, Schäden an Motorgehäuse und Kettenbremse auftreten.

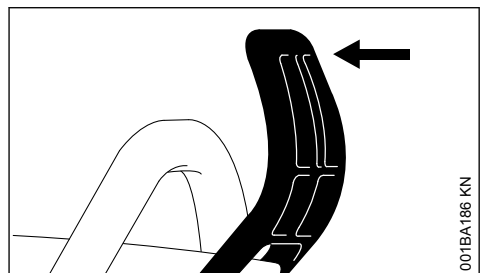

- ▶ Handschutz zum Griffrohr ziehen

Die Kettenbremse ist gelöst – die Motorsäge ist einsatzbereit.

HINWEIS

Gasgeben nur bei gelöster Kettenbremse. Erhöhte Motordrehzahl bei blockierter Kettenbremse (Sägekette steht still) führt schon nach kurzer Zeit zu Schäden an Kupplung und Kettenbremse.

18.9 Bei sehr niedriger Temperatur

- ▶ Motor kurze Zeit mit wenig Gas warmlaufen lassen
- ▶ evtl. Winterbetrieb einstellen, siehe "Winterbetrieb"

18.10 Motor abstellen

- ▶ Kombihebel auf Stoppstellung **0** stellen

18.11 Wenn der Motor nicht anspringt

Nach der ersten Zündung wurde der Kombihebel nicht rechtzeitig von der Stellung Startklappe geschlossen \rightarrow auf Startgas \rightarrow gestellt, der Motor ist möglicherweise abgesoffen.

- ▶ Kombihebel auf Stoppstellung **0** stellen
- ▶ Zündkerze ausbauen – siehe "Zündkerze"
- ▶ Zündkerze trocknen
- ▶ Anwerfvorrichtung mehrmals durchziehen – zum Lüften des Verbrennungsraumes
- ▶ Zündkerze wieder einbauen – siehe "Zündkerze"
- ▶ Kombihebel auf Startgas \rightarrow stellen – auch bei kaltem Motor
- ▶ Motor erneut anwerfen

19 Betriebshinweise**19.1 Während der ersten Betriebszeit**

Das fabrikneue Gerät bis zur dritten Tankfüllung nicht unbelastet im hohen Drehzahlbereich betreiben, damit während der Einlaufphase keine zusätzlichen Belastungen auftreten. Während der Einlaufphase müssen sich die bewegten Teile aufeinander einspielen – im Triebwerk besteht ein höherer Reibungswiderstand. Der Motor erreicht seine maximale Leistung nach einer Laufzeit von 5 bis 15 Tankfüllungen.

19.2 Während der Arbeit**HINWEIS**

Vergaser nicht magerer einstellen, um eine vermeintlich höhere Leistung zu erzielen – der Motor könnte sonst Schaden nehmen – siehe "Vergaser einstellen".

HINWEIS

Gasgeben nur bei gelöster Kettenbremse. Erhöhte Motordrehzahl bei blockierter Kettenbremse (Sägekette steht still) führt schon nach kurzer Zeit zu Schäden an Triebwerk und Kettenantrieb (Kupplung, Kettenbremse).

19.2.1 Kettenspannung öfter kontrollieren

Eine neue Sägekette muss öfter nachgespannt werden, als eine, die schon längere Zeit in Betrieb ist.

19.2.2 Im kalten Zustand

Die Sägekette muss an der Schienenunterseite anliegen, aber von Hand noch über die Führungsschiene gezogen werden können. Wenn nötig, Sägekette nachspannen – siehe "Sägekette spannen".

19.2.3 Bei Betriebstemperatur

Die Sägekette dehnt sich und hängt durch. Die Treibglieder an der Schienenunterseite dürfen nicht aus der Nut heraustreten – die Sägekette kann sonst abspringen. Sägekette nachspannen – siehe "Sägekette spannen".

HINWEIS

Beim Abkühlen zieht sich die Sägekette zusammen. Eine nicht entspannte Sägekette kann Kurbelwelle und Lager beschädigen.

19.2.4 Nach längerem Vollastbetrieb

Motor noch kurze Zeit im Leerlauf laufen lassen, bis die größere Wärme durch den Kühlluftstrom abgeführt ist, damit die Bauteile am Triebwerk (Zündanlage, Vergaser) nicht durch einen Wärmestau extrem belastet werden.

19.3 Nach der Arbeit

- ▶ Sägekette entspannen, wenn sie während der Arbeit bei Betriebstemperatur gespannt wurde

HINWEIS

Sägekette nach der Arbeit unbedingt wieder entspannen! Beim Abkühlen zieht sich die Sägekette zusammen. Eine nicht entspannte Sägekette kann Kurbelwelle und Lager beschädigen.

19.3.1 Bei kurzzeitigem Stillsetzen

Motor abkühlen lassen. Gerät mit gefülltem Kraftstofftank an einem trockenen Ort, nicht in der Nähe von Zündquellen, bis zum nächsten Einsatz aufbewahren.

19.3.2 Bei längerer Stilllegung

siehe "Gerät aufbewahren"

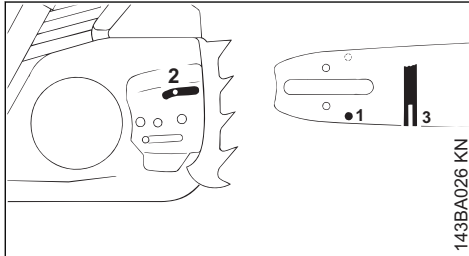
20 Führungsschiene in Ordnung halten

- ▶ Führungsschiene wenden – nach jedem Ketenschärfen und nach jedem Kettenwechsel – um eine einseitige Abnutzung zu vermeiden, besonders an der Umlenkung und an der Unterseite
- ▶ Öleintrittsbohrung (1), Ölaustrittskanal (2) und Schienennut (3) regelmäßig reinigen
- ▶ Nuttiefe messen – mit dem Messstab an der Feillehre (Sonderzubehör) – in dem Bereich, in dem der Laufbahnverschleiß am größten ist

Kettentyp	Kettenteilung	Mindestnuttiefe
Picco	1/4" P	4,0 mm
Rapid	1/4"	4,0 mm
Picco	3/8" P	5,0 mm
Rapid	3/8"; 0.325"	6,0 mm
Rapid	0.404"	7,0 mm

Ist die Nut nicht mindestens so tief:

- ▶ Führungsschiene ersetzen

Die Treibglieder schleifen sonst auf dem Nutgrund – Zahnfuß und Verbindungsglieder liegen nicht auf der Schienenlaufbahn auf.

21 Haube**21.1 Haube abbauen**

- ▶ Kombihebel auf Stoppstellung 0 stellen
- ▶ vorderen Handschutz nach vorn drücken – Sägekette ist blockiert

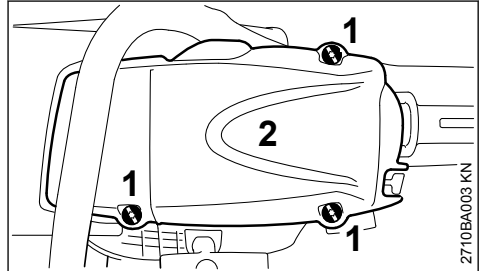

- ▶ Schrauben (1) losdrehen
- ▶ Haube (2) abnehmen

21.2 Haube anbauen

- ▶ Haube wieder aufsetzen und Schrauben fest anziehen

22 Luftfiltersystem

Das Luftfiltersystem kann unterschiedlichen Betriebsbedingungen durch den Einbau verschiedener Filter angepasst werden. Umrüstungen sind einfach möglich.

Länderabhängig sind unterschiedliche Luftfilter verfügbar.

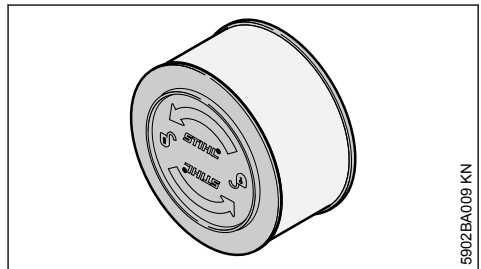
22.1 Vliesfilter

- Vliesfilter für normale und trockene Einsatzgebiete

22.2 HD2-Filter

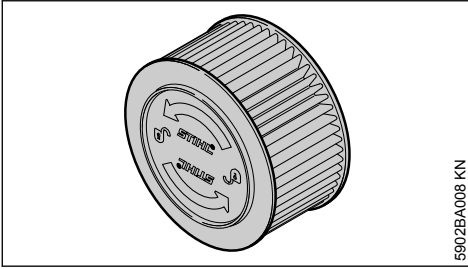

5902BA008 KN

- HD2-Filter (schwarzer Filterrahmen, gefaltetes Filtermaterial) für extrem winterliche Bedingungen (z. B. Pulver- oder Flugschnee) oder sehr staubige Einsatzgebiete

22.3 Kunststoffgewebe-/Vliesfilter

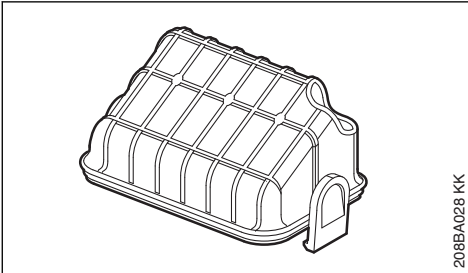

208BA028 KK

- Vliesfilter für normale und trockene Einsatzgebiete
- Kunststoffgewebe-Filter für winterliche Bedingungen

23 Luftfilter reinigen

23.1 Wenn die Motorleistung spürbar nachlässt

- ▶ Haube abbauen – siehe "Haube"
- ▶ Umgebung des Filters von grobem Schmutz befreien

23.1.1 Luftfilter ausbauen (Rundfilter)

HINWEIS

Zum Aus- und Einbau des Luftfilters keine Werkzeuge verwenden – der Luftfilter könnte dabei beschädigt werden.

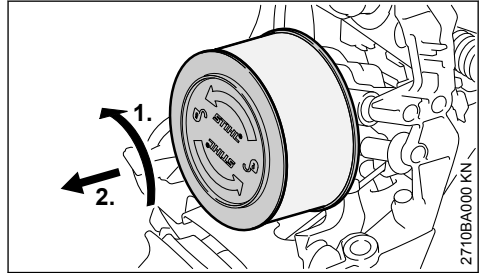

2710BA000 KN

- ▶ Luftfilter 1/4 Umdrehung gegen den Uhrzeigersinn drehen und Richtung hinteren Handgriff abnehmen
- ▶ beschädigten Filter unbedingt ersetzen

23.1.2 Luftfilter ausbauen (Kunststoffgewebe-Filter)

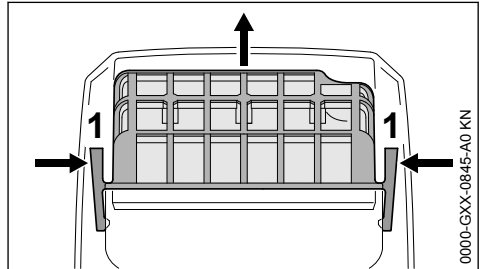

0000-GXX-0845-A0 KN

- ▶ beide Rastnasen (1) drücken und Luftfilter abnehmen
- ▶ beschädigten Filter unbedingt ersetzen

23.1.3 Luftfilter reinigen

- ▶ Filter ausklopfen oder mit Druckluft von innen nach außen ausblasen

Wenn Ausklopfen oder Ausblasen nicht ausreichend sind oder bei hartnäckiger Verschmutzung oder verklebtem Filtergewebe Filtergrundreinigung durchführen.

Filtergrundreinigung

- ▶ Filter in STIHL Spezialreiniger (Sonderzubehör) oder sauberer, nicht entflammbarer Reinigungsflüssigkeit (z. B. warmes Seifenwasser) auswaschen – Filter von innen nach außen unter einem Wasserstrahl ausspülen – keine Hochdruckreiniger verwenden

- ▶ Filterteile trocknen – keine extreme Wärme zuführen
- ▶ Filter nicht beölen
- ▶ Filter wieder einbauen

23.1.4 Luftfilter einbauen (Rundfilter)

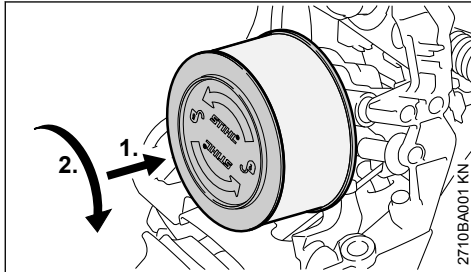

- ▶ Luftfilter ansetzen
- ▶ Luftfilter in Richtung Filtergehäuse drücken und gleichzeitig im Uhrzeigersinn drehen bis der Luftfilter einrastet – Schriftzug "STIHL" muss horizontal ausgerichtet sein
- ▶ Haube abbauen – siehe "Haube"

23.1.5 Luftfilter einbauen (Kunststoffgewebe-Filter)

- ▶ Luftfilter ansetzen
- ▶ Luftfilter in Richtung Filtergehäuse drücken bis die Rastnasen einrasten.
- ▶ Haube abbauen – siehe "Haube"

24 Vergaser einstellen

24.1 Basisinformationen

Der Vergaser ist ab Werk mit der Standardeinstellung versehen.

Die Vergasereinstellung ist so abgestimmt, dass dem Motor in allen Betriebszuständen ein optimales Kraftstoff-Luft-Gemisch zugeführt wird.

24.2 Standardeinstellung

- ▶ Motor abstellen
- ▶ Luftfilter prüfen – falls erforderlich reinigen oder ersetzen

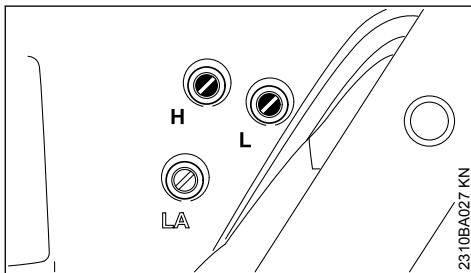

- ▶ Hauptstellschraube (H) gegen den Uhrzeigersinn bis zum Anschlag drehen – max. 3/4 Drehung
- ▶ Leerlaufstellschraube (L) im Uhrzeigersinn bis zum Festsitz drehen – dann 1/4 Umdrehung zurückdrehen

24.3 Leerlauf einstellen

- ▶ Standardeinstellung vornehmen
- ▶ Motor starten und warmlaufen lassen

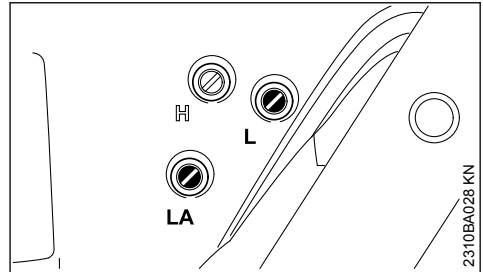

24.3.1 Motor bleibt im Leerlauf stehen

- ▶ Leerlaufanschlagschraube (LA) im Uhrzeigersinn drehen, bis die Sägekette mitzulaufen beginnt – dann 2 3/4 Umdrehung zurückdrehen

24.3.2 Sägekette läuft im Leerlauf mit

- ▶ Leerlaufanschlagschraube (LA) gegen den Uhrzeigersinn drehen, bis die Sägekette stehen bleibt – dann 2 3/4 Umdrehung in der gleichen Richtung weiter drehen



WARNUNG

Bleibt die Sägekette nach erfolgter Einstellung im Leerlauf nicht stehen, Motorsäge vom Fachhändler instandsetzen lassen.

24.3.3 Drehzahl im Leerlauf unregelmäßig; schlechte Beschleunigung (trotz Standardeinstellung an der Leerlaufstellschraube)

Die Leerlaufeinstellung ist zu mager.

- ▶ Leerlaufstellschraube (L) gefühlvoll gegen den Uhrzeigersinn drehen, bis der Motor regelmäßig läuft und gut beschleunigt

Nach jeder Korrektur an der Leerlaufstellschraube (L) ist meistens auch eine Veränderung der Leerlaufanschlagschraube (LA) nötig.

24.4 Korrektur der Vergasereinstellung bei Einsätzen in großer Höhe

Läuft der Motor nicht zufriedenstellend, kann eine geringfügige Korrektur notwendig sein:

- ▶ Standardeinstellung vornehmen
- ▶ Motor warmlaufen lassen
- ▶ Hauptstellschraube (H) geringfügig im Uhrzeigersinn (magerer) drehen – max. bis zum Anschlag

HINWEIS

Nach der Rückkehr aus großer Höhe die Vergasereinstellung wieder auf Standardeinstellung zurücksetzen.

Bei zu magerer Einstellung besteht Gefahr von Triebwerkschäden durch Schmierstoffmangel und Überhitzung.

25 Zündkerze

- ▶ bei ungenügender Motorleistung, schlechtem Starten oder Leerlaufstörungen zuerst die Zündkerze prüfen
- ▶ nach ca. 100 Betriebsstunden die Zündkerze ersetzen – bei stark abgebrannten Elektroden auch schon früher – nur von STIHL freigegebene, entstörte Zündkerzen verwenden – siehe "Technische Daten"

25.1 Zündkerze ausbauen

- ▶ Haube abbauen – siehe "Haube"

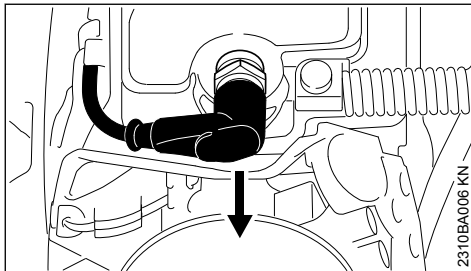

- ▶ Zündkerzenstecker abziehen
- ▶ Zündkerze herausschrauben

25.2 Zündkerze prüfen

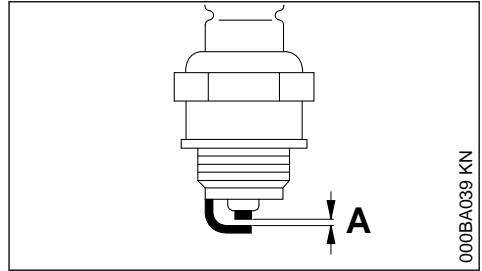

- ▶ verschmutzte Zündkerze reinigen
- ▶ Elektrodenabstand (A) prüfen und falls notwendig nachstellen, Wert für Abstand – siehe "Technische Daten"
- ▶ Ursachen für die Verschmutzung der Zündkerze beseitigen

Mögliche Ursachen sind:

- zu viel Motoröl im Kraftstoff
- verschmutzter Luftfilter
- ungünstige Betriebsbedingungen

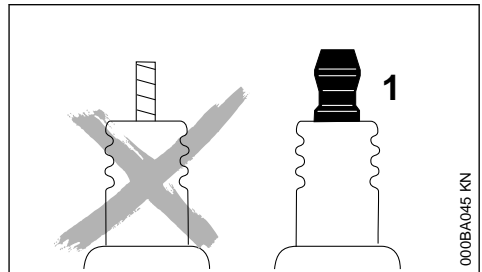

! WARNUNG

Bei nicht festgezogener oder fehlender Anschlussmutter (1) können Funken entstehen. Falls in leicht brennbarer oder explosiver Umgebung gearbeitet wird, können Brände oder Explosionen entstehen. Personen können schwer verletzt werden oder Sachschaden kann entstehen.

- ▶ entstörte Zündkerzen mit fester Anschlussmutter verwenden

25.3 Zündkerze einbauen

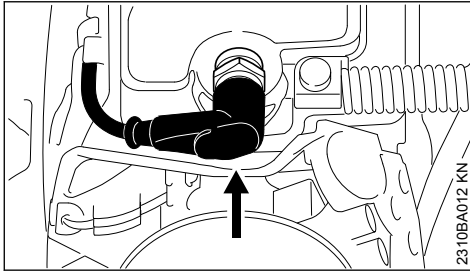

- ▶ Zündkerze von Hand ansetzen
- ▶ Zündkerze anziehen und Kerzenstecker fest aufdrücken
- ▶ Haube anbauen – siehe "Haube"

26 Gerät aufbewahren

Bei Betriebspausen ab ca. 30 Tagen

- ▶ Kraftstofftank an gut belüftetem Ort entleeren und reinigen
- ▶ Kraftstoff vorschriften- und umweltgerecht entsorgen
- ▶ Falls eine Kraftstoffhandpumpe vorhanden ist: Kraftstoffhandpumpe mindestens 5 mal drücken
- ▶ Motor starten und den Motor so lange im Leerlauf laufen lassen, bis der Motor ausgeht
- ▶ Sägekette und Führungsschiene abnehmen, reinigen und mit Schutzöl einsprühen
- ▶ Gerät gründlich säubern, besonders Zylinderrippen und Luftfilter
- ▶ bei Verwendung von biologischem Ketten-schmieröl (z. B. STIHL BioPlus) Schmieröltank ganz auffüllen
- ▶ Gerät an einem trockenen und sicheren Ort aufbewahren. Vor unbefugter Benutzung (z. B. durch Kinder) schützen

27 Kettenrad prüfen und wechseln

- ▶ Kettenraddeckel, Sägekette und Führungsschiene abnehmen
- ▶ Kettenbremse lösen – Handschutz gegen das Griffrohr ziehen

27.1 Kettenrad erneuern

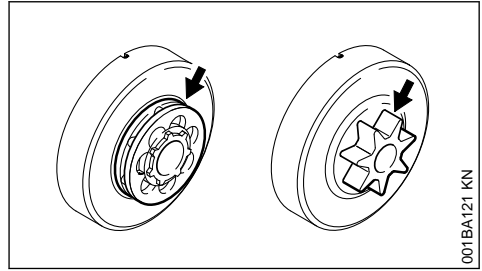

- nach dem Verbrauch von zwei Sägeketten oder früher
- wenn die Einlaufspuren (Pfeile) tiefer als 0,5 mm sind – sonst wird die Lebensdauer der Sägekette beeinträchtigt – zur Prüfung Prüflehre (Sonderzubehör) verwenden

Das Kettenrad wird geschont, wenn zwei Sägeketten im Wechsel betrieben werden.

STIHL empfiehlt Original STIHL Kettenräder zu verwenden, damit die optimale Funktion der Kettenbremse gewährleistet ist.

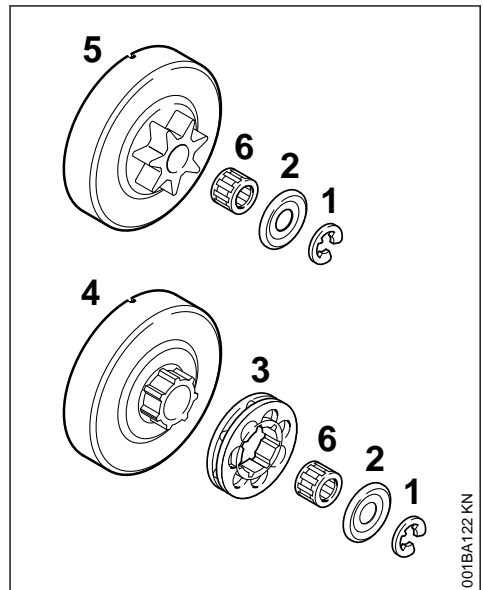

- ▶ Sicherungsscheibe (1) mit dem Schraubendreher abdrücken
- ▶ Scheibe (2) abnehmen
- ▶ Ringkettenrad (3) abziehen
- ▶ Mitnahmepprofil an der Kupplungstrommel (4) untersuchen – bei starken Verschleißspuren auch die Kupplungstrommel ersetzen

- ▶ Kupplungstrommel oder Profilkettenrad (5) samt Nadelkäfig (6) von der Kurbelwelle abziehen – bei Kettenbremssystem QuickStop Super vorher Gashebelsperre drücken

27.2 Profil- /Ringkettensrad einbauen

- ▶ Kurbelwellenstumpf und Nadelkäfig reinigen und mit STIHL Schmierfett (Sonderzubehör) einfetten
- ▶ Nadelkäfig auf Kurbelwellenstumpf schieben
- ▶ Kupplungstrommel bzw. Profilkettenrad nach dem Aufstecken ca. 1 Umdrehung drehen, damit die Mitnahme für den Ölpumpenantrieb einrastet – bei Kettenbremssystem QuickStop Super vorher Gashebelsperre drücken
- ▶ Ringkettensrad aufstecken – Hohlräume nach außen
- ▶ Scheibe und Sicherungsscheibe wieder auf die Kurbelwelle setzen

28 Sägekette pflegen und schärfen

28.1 Mühelos sägen mit richtig geschärfter Sägekette

Eine einwandfrei geschärfte Sägekette zieht sich schon bei geringem Vorschubdruck mühelos in das Holz.

Nicht mit stumpfer oder beschädigter Sägekette arbeiten – dies führt zu starker körperlicher Beanspruchung, hoher Schwingungsbelastung, unbefriedigendem Schnittergebnis und hohem Verschleiß.

- ▶ Sägekette reinigen
- ▶ Sägekette auf Risse und beschädigte Niete kontrollieren
- ▶ beschädigte oder abgenutzte Kettenteile erneuern und diese Teile den übrigen Teilen in Form und Abnutzungsgrad anpassen – entsprechend nacharbeiten

Hartmetallbestückte Sägeketten (Duro) sind besonders verschleißfest. Für ein optimales Schärfresultat empfiehlt STIHL den STIHL Fachhändler.

! WARNUNG

Die nachfolgend aufgeführten Winkel und Maße sind unbedingt einzuhalten. Eine falsch geschärfte Sägekette – insbesondere zu niedrige Tiefenbegrenzer – kann zu erhöhter Rückschlagneigung der Motorsäge führen – **Verletzungsgefahr!**

28.2 Kettenteilung

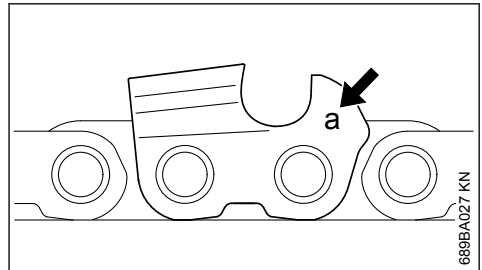

Die Kennzeichnung (a) der Kettenteilung ist im Bereich des Tiefenbegrenzers jedes Schneidezahnes eingeprägt.

Kennzeichnung (a)	Kettenteilung	
	Zoll	mm
7	1/4 P	6,35
1 oder 1/4	1/4	6,35
6, P oder PM	3/8 P	9,32
2 oder 325	0.325	8,25
3 oder 3/8	3/8	9,32
4 oder 404	0.404	10,26

Die Zuordnung des Feilendurchmessers erfolgt nach der Kettenteilung – siehe Tabelle "Werkzeuge zum Schärfen".

Die Winkel am Schneidezahn müssen beim Nachschärfen eingehalten werden.

28.3 Schärf- und Brustwinkel

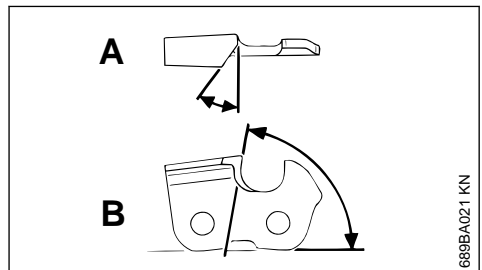

A Schärfwinkel

STIHL Sägeketten werden mit 30° Schräfwinkel geschärft. Ausnahmen sind Längsschnitt-Sägeketten mit 10° Schräfwinkel. Längsschnitt-Sägeketten führen ein X in der Benennung.

B Brustwinkel

Bei Verwendung des vorgeschriebenen Feilenhalters und Feilendurchmessers ergibt sich automatisch der richtige Brustwinkel.

Zahnformen	Winkel (°)	
	A	B
Micro = Halbmeißelzahn z. B. 63 PM3, 26 RM3, 36 RM	30	75
Super = Vollmeißelzahn z. B. 63 PS3, 26 RS, 36 RS3	30	60
Längsschnitt-Sägekette z. B. 63 PMX, 36 RMX	10	75

Die Winkel müssen bei allen Zähnen der Sägekette gleich sein. Bei ungleichen Winkeln: Rauer, ungleichmäßiger Sägekettenlauf, stärkerer Verschleiß – bis zum Bruch der Sägekette.

28.4 Feilenhalter

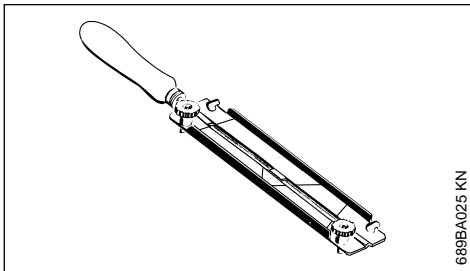

► Feilenhalter verwenden

Sägeketten von Hand nur mit Hilfe eines Feilenhalters (Sonderzubehör, siehe Tabelle "Werkzeuge zum Schärfen") schärfen. Feilenhalter haben Markierungen für den Schräfwinkel.

Nur Spezial-Sägekettenfeilen verwenden!

Andere Feilen sind in Form und Hiebart ungeeignet.

28.5 Zur Kontrolle der Winkel

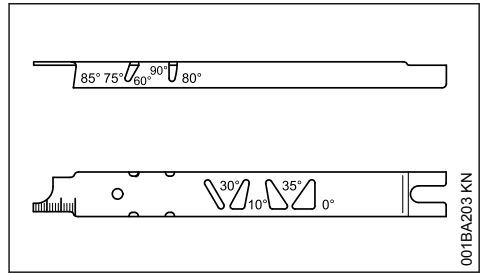

STIHL Feillehre (Sonderzubehör, siehe Tabelle "Werkzeuge zum Schärfen") – ein Universalwerkzeug zur Kontrolle von Schärf- und Brustwinkel, Tiefenbegrenzer-Abstand, Zahnlänge, Nuttiefe und zur Reinigung von Nut und Öleintrittsbohrungen.

28.6 Richtig schärfen

- Schärf-Werkzeuge entsprechend der Ketten-teilung auswählen
- Führungsschiene ggf. einspannen
- Sägekette blockieren – Handschutz nach vorn
- zum Weiterziehen der Sägekette Handschutz zum Griffrohr ziehen: Kettenbremse ist gelöst. Bei Kettenbremssystem Quickstop Super zusätzlich Gashebelsperre drücken
- oft schärfen, wenig wegnehmen – für das einfache Nachschärfen genügen meist zwei bis drei Feilenstriche

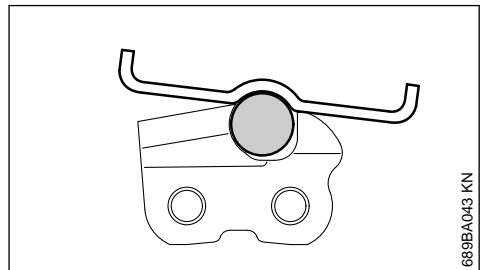
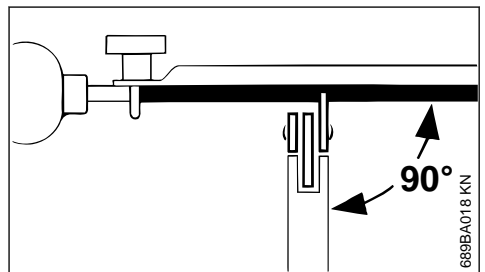

- ▶ Feile führen: **Waagrecht** (im rechten Winkel zur Seitenfläche der Führungsschiene) entsprechend den angegebenen Winkeln – nach den Markierungen auf dem Feilenhalter – Feilenhalter auf dem Zahndach und auf dem Tiefenbegrenzer auflegen
- ▶ nur von innen nach außen feilen
- ▶ die Feile greift nur im Vorwärtsstrich – beim Rückführen Feile abheben
- ▶ Verbindungs- und Treibglieder nicht anfeilen
- ▶ Feile in regelmäßigen Abständen etwas drehen, um eine einseitige Abnutzung zu vermeiden
- ▶ Feilgrat mit einem Stück Hartholz entfernen
- ▶ Winkel mit der Feillehre prüfen

Alle Schneidezähne müssen gleich lang sein.

Bei ungleichen Zahn­längen sind auch die Zahn­höhen unterschiedlich und verursachen einen rauen Sägekettenlauf und Kettenrisse.

- ▶ alle Schneidezähne auf die Länge des kürzesten Schneidezahnes zurückfeilen – am besten vom Fachhändler mit einem Elektro-Schärfgerät machen lassen

28.7 Tiefenbegrenzer-Abstand

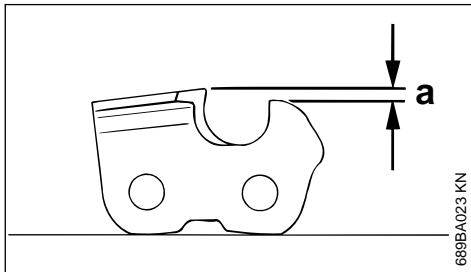

Der Tiefenbegrenzer bestimmt die Eindringtiefe in das Holz und damit die Spandicke.

a Sollabstand zwischen Tiefenbegrenzer und Schneidkante

Beim Schneiden im Weichholz außerhalb der Frostperiode kann der Abstand bis zu 0,2 mm (0.008") größer gehalten werden.

Kettenteilung	Tiefenbegrenzer Abstand (a)		
Zoll	(mm)	mm	(Zoll)
1/4 P	(6,35)	0,45	(0.018)
1/4	(6,35)	0,65	(0.026)
3/8 P	(9,32)	0,65	(0.026)
0.325	(8,25)	0,65	(0.026)
3/8	(9,32)	0,65	(0.026)
0.404	(10,26)	0,80	(0.031)

28.8 Tiefenbegrenzer nachfeilen

Der Tiefenbegrenzer-Abstand verringert sich beim Schärfen des Schneidezahnes.

- ▶ Tiefenbegrenzer-Abstand nach jedem Schärfen prüfen

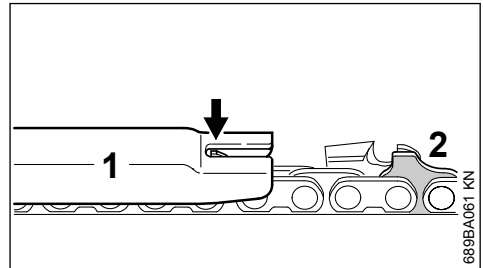

- ▶ zur Kettenteilung passende Feillehre (1) auf die Sägekette legen und am zu prüfenden Schneidezahn andrücken – ragt der Tiefenbegrenzer über die Feillehre heraus muss der Tiefenbegrenzer nachgearbeitet werden

Sägeketten mit Höcker-Treibglied (2) – oberer Teil des Höcker-Treibgliedes (2) (mit Servicemarkierung) wird gleichzeitig mit dem Tiefenbegrenzer des Schneidezahnes bearbeitet.



Der übrige Bereich des Höcker-Treibgliedes darf nicht bearbeitet werden, sonst könnte sich die Rückschlagneigung der Motorsäge erhöhen.

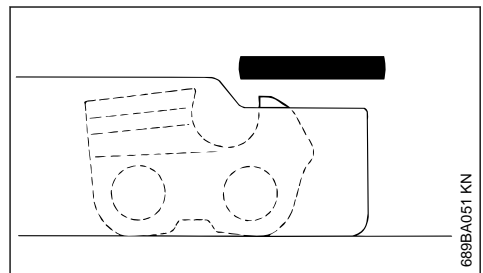

- ▶ Tiefenbegrenzer bündig zur Feillehre nacharbeiten

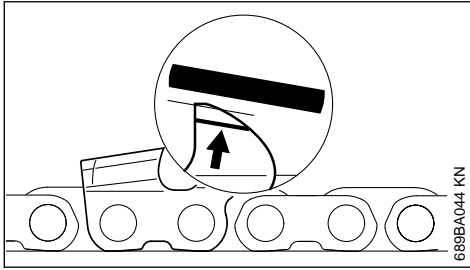

- ▶ anschließend parallel zur Service-Markierung (siehe Pfeil) das Tiefenbegrenzerdach schräg nachfeilen – dabei die höchste Stelle des Tiefenbegrenzers nicht weiter zurück setzen

**WARNUNG**

Zu niedrige Tiefenbegrenzer erhöhen die Rückschlagneigung der Motorsäge.

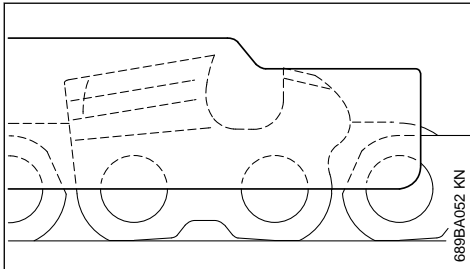

- ▶ Feillehre auf die Sägekette legen – höchste Stelle des Tiefenbegrenzers muss mit der Feillehre bündig sein
- ▶ nach dem Schärfen Sägekette gründlich reinigen, anhaftende Feilspäne oder Schleifstaub entfernen – Sägekette intensiv schmieren
- ▶ bei längeren Arbeitsunterbrechungen Sägekette reinigen und eingeölt aufbewahren

Werkzeuge zum Schärfen (Sonderzubehör)

Kettenteilung	Rundfeile Ø	Rundfeile	Feilenhalter	Feillehre	Flachfeile	Schärfset ¹⁾	
Zoll	(mm)	mm (Zoll)	Teile-Nummer	Teile-Nummer	Teile-Nummer	Teile-Nummer	
1/4P	(6,35)	3,2 (1/8)	5605 771 3206	5605 750 4300	0000 893 4005	0814 252 3356	5605 007 1000
1/4	(6,35)	4,0 (5/32)	5605 772 4006	5605 750 4327	1110 893 4000	0814 252 3356	5605 007 1027
3/8 P	(9,32)	4,0 (5/32)	5605 772 4006	5605 750 4327	1110 893 4000	0814 252 3356	5605 007 1027
0.325	(8,25)	4,8 (3/16)	5605 772 4806	5605 750 4328	1110 893 4000	0814 252 3356	5605 007 1028
3/8	(9,32)	5,2 (13/64)	5605 772 5206	5605 750 4329	1110 893 4000	0814 252 3356	5605 007 1029
0.404	(10,26)	5,5 (7/32)	5605 772 5506	5605 750 4330	1106 893 4000	0814 252 3356	5605 007 1030

¹⁾bestehend aus Feilenhalter mit Rundfeile, Flachfeile und Feillehre

29 Wartungs- und Pflegehinweise

Die folgenden Arbeiten beziehen sich auf normale Einsatzbedingungen. Bei erschwerten Bedingungen (starker Staubanfall, stark harzende Hölzer, tropische Hölzer etc.) und längeren täglichen Arbeitszeiten sind die angegebenen Intervalle entsprechend zu verkürzen. Bei nur gelegentlichem Einsatz können die Intervalle entsprechend verlängert werden.		vor Arbeitsbeginn	nach Arbeitsende bzw. täglich	nach jeder Tankfüllung	wöchentlich	monatlich	jährlich	bei Störung	bei Beschädigung	bei Bedarf
komplette Maschine	Sichtprüfung (Zustand, Dichtigkeit)	X	X							
	reinigen		X							
Gashebel, Gashebelsperre, Chochebel, Startklappenhebel, Stoppschalter, Kombihebel (je nach Ausstattung)	Funktionsprüfung	X	X							
Kettenbremse	Funktionsprüfung	X	X							
	prüfen durch Fachhändler ¹⁾									X
Kraftstoffhandpumpe (falls vorhanden)	prüfen	X								
	instandsetzen durch Fachhändler ¹⁾								X	
Saugkopf/Filter im Kraftstofftank	prüfen					X				
	reinigen, Filtereinsatz ersetzen					X	X			
	ersetzen						X	X	X	
Kraftstofftank	reinigen					X				
Schmieröltank	reinigen					X				
Kettenschmierung	prüfen	X								
Sägekette	prüfen, auch auf Schärfezustand achten	X	X							
	Kettenspannung prüfen	X	X							
	schärfen									X
Führungsschiene	prüfen (Abnutzung, Beschädigung)	X								
	reinigen und wenden									X
	entgraten				X					
	ersetzen							X	X	
Kettenrad	prüfen			X						
Luftfilter	reinigen						X		X	
	ersetzen							X		
Antivibrationselemente	prüfen	X					X			

¹⁾ STIHL empfiehlt den STIHL Fachhändler

²⁾ Zylinderfußschrauben bei Erstinbetriebnahme von Profi-Motorsägen (ab 3,4 kW Leistung) nach einer Laufzeit von 10 bis 20 Stunden fest anziehen

Die folgenden Arbeiten beziehen sich auf normale Einsatzbedingungen. Bei erschwerten Bedingungen (starker Staubanfall, stark harzende Hölzer, tropische Hölzer etc.) und längeren täglichen Arbeitszeiten sind die angegebenen Intervalle entsprechend zu verkürzen. Bei nur gelegentlichem Einsatz können die Intervalle entsprechend verlängert werden.		vor Arbeitsbeginn	nach Arbeitsende bzw. täglich nach jeder Tankfüllung	wöchentlich	monatlich	jährlich	bei Störung	bei Beschädigung	bei Bedarf
	ersetzen durch Fachhändler ¹⁾							X	
Luftzufuhr am Lüftergehäuse	reinigen		X	X					X
Zylinderrippen	reinigen		X		X				X
Vergaser	Leerlauf kontrollieren, Sägekette darf nicht mitlaufen	X	X						
	Leerlauf einstellen, ggf. Motorsäge vom Fachhändler instandsetzen lassen ¹⁾								X
Zündkerze	Elektrodenabstand nachstellen						X		
	jeweils nach 100 Betriebsstunden ersetzen								
zugängliche Schrauben und Muttern (außer Einstellschrauben)	nachziehen ²⁾								X
Kettenfänger	prüfen	X							
	ersetzen							X	
Sicherheitsaufkleber	ersetzen							X	

30 Verschleiß minimieren und Schäden vermeiden

Einhalten der Vorgaben dieser Gebrauchsanleitung vermeidet übermäßigen Verschleiß und Schäden am Gerät.

Benutzung, Wartung und Lagerung des Gerätes müssen so sorgfältig erfolgen, wie in dieser Gebrauchsanleitung beschrieben.

Alle Schäden, die durch Nichtbeachten der Sicherheits-, Bedienungs- und Wartungshinweise verursacht werden, hat der Benutzer selbst zu verantworten. Dies gilt insbesondere für:

- nicht von STIHL freigegebene Änderungen am Produkt

- die Verwendung von Werkzeugen oder Zubehör, die nicht für das Gerät zulässig, geeignet oder die qualitativ minderwertig sind
- nicht bestimmungsgemäße Verwendung des Gerätes
- Einsatz des Gerätes bei Sport- oder Wettbewerbs-Veranstaltungen
- Folgeschäden infolge der Weiterbenutzung des Gerätes mit defekten Bauteilen

30.1 Wartungsarbeiten

Alle im Kapitel "Wartungs- und Pflegehinweise" aufgeführten Arbeiten müssen regelmäßig durchgeführt werden. Soweit diese Wartungsarbeiten nicht vom Benutzer selbst ausgeführt werden können, ist damit ein Fachhändler zu beauftragen.

¹⁾ STIHL empfiehlt den STIHL Fachhändler

²⁾ Zylinderfußschrauben bei Erstinbetriebnahme von Profi-Motorsägen (ab 3,4 kW Leistung) nach einer Laufzeit von 10 bis 20 Stunden fest anziehen

STIHL empfiehlt Wartungsarbeiten und Reparaturen nur beim STIHL Fachhändler durchführen zu lassen. STIHL Fachhändlern werden regelmäßig Schulungen angeboten und technische Informationen zur Verfügung gestellt.

Werden diese Arbeiten versäumt oder unsachgemäß ausgeführt, können Schäden entstehen, die der Benutzer selbst zu verantworten hat. Dazu gehören u. a.:

- Schäden am Triebwerk infolge nicht rechtzeitig oder unzureichend durchgeführter Wartung (z. B. Luft- und Kraftstofffilter), falscher Vergaser-Einstellung oder unzureichender Reinigung der Kühlluftführung (Ansaugschlitze, Zylinderrippen)
- Korrosions- und andere Folgeschäden infolge unsachgemäßer Lagerung
- Schäden am Gerät infolge Verwendung qualitativ minderwertiger Ersatzteile

30.2 Verschleißteile

Manche Teile des Motorgerätes unterliegen auch bei bestimmungsgemäßem Gebrauch einem normalen Verschleiß und müssen je nach Art und Dauer der Nutzung rechtzeitig ersetzt werden. Dazu gehören u. a.:

- Sägekette, Führungsschiene
- Antriebsteile (Fliehkraft-Kupplung, Kupplungstrommel, Kettenrad)
- Filter (für Luft, Öl, Kraftstoff)
- Anwerfvorrichtung
- Zündkerze
- Dämpfungselemente des Antivibrationssystems

31 Wichtige Bauteile

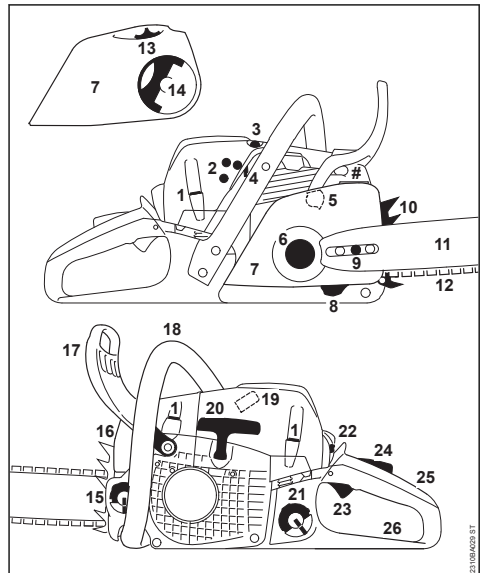

- 1 Verschluss Haube
- 2 Vergasereinstellschrauben
- 3 Kraftstoffpumpe ¹⁾
- 4 Schieber (Sommerbetrieb und Winterbetrieb)
- 5 Kettenbremse
- 6 Kettenrad
- 7 Kettenraddeckel
- 8 Kettenfänger
- 9 seitliche Kettenspannvorrichtung ¹⁾
- 10 Krallenanschlag
- 11 Führungsschiene
- 12 Oilomatic-Sägekette
- 13 Spannrad ¹⁾ (Kettenschnellspannung)
- 14 Griff der Flügelmutter ¹⁾ (Kettenschnellspannung)
- 15 Öltankverschluss
- 16 Schalldämpfer
- 17 vorderer Handschutz
- 18 vorderer Handgriff (Griffrohr)
- 19 Zündkerzenstecker
- 20 Anwerfgriff

- 21 Kraftstofftankverschluss
- 22 Kombihebel
- 23 Gashebel
- 24 Gashebelsperre
- 25 hinterer Handgriff
- 26 hinterer Handschutz
- # Maschinenummer

32 Technische Daten

32.1 Triebwerk

STIHL Einzylinder-Zweitaktmotor

32.1.1 MS 231, MS 231 C

Hubraum:	42,6 cm ³
Zylinderbohrung:	42,5 mm
Kolbenhub:	30 mm
Leistung nach ISO 7293:	2,0 kW (2,7 PS) bei 10000 1/min
Leerlaufdrehzahl: ¹⁾	2800 1/min

32.1.2 MS 251, MS 251 C

Hubraum:	45,6 cm ³
Zylinderbohrung:	44 mm
Kolbenhub:	30 mm
Leistung nach ISO 7293:	2,2 kW (3,0 PS) bei 10000 1/min
Leerlaufdrehzahl: ¹⁾	2800 1/min

32.2 Zündanlage

Elektronisch gesteuerter Magnetzündler

Zündkerze (entstört):	NGK CMR6H, BOSCH USR 4AC
Elektrodenabstand:	0,5 mm

32.3 Kraftstoffsystem

Lageunempfindlicher Membranvergaser mit integrierter Kraftstoffpumpe

Kraftstofftankinhalt:	390 cm ³ (0,39 l)
-----------------------	------------------------------

32.4 Kettenschmierung

Drehzahlabhängige vollautomatische Ölpumpe mit Drehkolben

Öltankinhalt:	200 cm ³ (0,2 l)
---------------	-----------------------------

32.5 Gewicht

unbetankt, ohne Schneidgarnitur

MS 231:	4,8 kg
MS 231 C mit ErgoStart und Ketten-schnellspannung:	5,1 kg
MS 251:	4,8 kg
MS 251 C mit ErgoStart und Ketten-schnellspannung:	5,1 kg

32.6 Schneidgarnitur

Die tatsächliche Schnittlänge kann geringer als die angegebene Schnittlänge sein.

32.6.1 Führungsschienen .325" Rollomatic E

Schnittlängen:	35, 40, 45 cm
Teilung:	.325" (8,25 mm)
Nutbreite:	1,6 mm
Umlenkstern:	11 zähnnig

32.6.2 Führungsschienen 3/8" P Rollomatic E

Schnittlängen:	30, 35, 40, 45 cm
Teilung:	3/8" P (9,32 mm)
Nutbreite:	1,3 mm
Umlenkstern:	9 zähnnig

32.6.3 Sägeketten .325"

Rapid Micro 3 (26 RM3) Typ 3634

Rapid Duro 3 (26 RD3) Typ 3667

Teilung:	.325" (8,25 mm)
Treibglieddicke:	1,6 mm

32.6.4 Sägeketten 3/8" P

Picco Micro 3 (63 PM3) Typ 3636

Picco Super 3 (63 PS3) Typ 3616

Picco Duro 3 (63 PD3) Typ 3612

Teilung:	3/8" P (9,32 mm)
Treibglieddicke:	1,3 mm

32.6.5 Kettenrad

7-zähnnig für .325"

Max. Kettengeschwindigkeit nach ISO 11681:

Kettengeschwindigkeit bei maxima-19,3 m/s
ler Leistung:

6-zähnnig für 3/8" P

Max. Kettengeschwindigkeit nach ISO 11681:

Kettengeschwindigkeit bei maxima-18,6 m/s
ler Leistung:

32.7 Schall- und Vibrationswerte

Weiterführende Angaben zur Erfüllung der Arbeitgeberrichtlinie Vibration 2002/44/EG siehe www.stihl.com/vib

¹⁾ Je nach Ausstattung

¹⁾ nach ISO 11681 +/- 50 1/min

32.7.1 Schalldruckpegel $L_{p\text{eq}}$ nach ISO 22868

MS 231:	103 dB(A)
MS 231 C:	103 dB(A)
MS 251:	103 dB(A)
MS 251 C:	103 dB(A)

32.7.2 Schalleistungspegel L_w nach ISO 22868

MS 231:	114 dB(A)
MS 231 C:	114 dB(A)
MS 251:	114 dB(A)
MS 251 C:	114 dB(A)

32.7.3 Vibrationswert $a_{\text{hv, eq}}$ nach ISO 22867

	Handgriff links	Handgriff rechts
MS 231:	3,9 m/s ²	3,9 m/s ²
MS 231 C:	3,9 m/s ²	3,9 m/s ²
MS 251:	3,9 m/s ²	3,9 m/s ²
MS 251 C:	3,9 m/s ²	3,9 m/s ²

Für den Schalldruckpegel und den Schalleistungspegel beträgt der K-Wert nach RL 2006/42/EG = 2,0 dB(A); für den Vibrationswert beträgt der K-Wert nach RL 2006/42/EG = 2,0 m/s².

32.8 REACH

REACH bezeichnet eine EG Verordnung zur Registrierung, Bewertung und Zulassung von Chemikalien.

Informationen zur Erfüllung der REACH Verordnung (EG) Nr. 1907/2006 siehe www.stihl.com/reach

32.9 Abgas-Emissionswert

Der im EU-Typgenehmigungsverfahren gemessene CO₂-Wert ist unter www.stihl.com/co2 in den produktspezifischen Technischen Daten angegeben.

Der gemessene CO₂-Wert wurde an einem repräsentativen Motor nach einem genormten Prüfverfahren unter Laborbedingungen ermittelt und stellt keine ausdrückliche oder implizite Garantie der Leistung eines bestimmten Motors dar.

Durch die in dieser Gebrauchsanleitung beschriebene bestimmungsgemäße Verwendung und Wartung, werden die geltenden Anforderungen an die Abgas-Emissionen erfüllt. Bei Veränderungen am Motor erlischt die Betriebserlaubnis.

33 Ersatzteilbeschaffung

Bitte tragen Sie für Ersatzbestellungen die Verkaufsbezeichnung der Motorsäge, die Maschinennummer und die Nummern von Führungsschiene und Sägekette in unten stehende Tabelle ein. Sie erleichtern sich damit den Kauf einer neuen Schneidgarnitur.

Bei Führungsschiene und Sägekette handelt es sich um Verschleißteile. Beim Kauf der Teile genügt es, wenn die Verkaufsbezeichnung der Motorsäge, die Teilenummer und die Benennung der Teile angegeben wird.

Verkaufsbezeichnung

Maschinennummer

Nummer der Schiene

Nummer der Sägekette

34 Reparaturhinweise

Benutzer dieses Gerätes dürfen nur Wartungs- und Pflegearbeiten durchführen, die in dieser Gebrauchsanleitung beschrieben sind. Weitergehende Reparaturen dürfen nur Fachhändler ausführen.

STIHL empfiehlt Wartungsarbeiten und Reparaturen nur beim STIHL Fachhändler durchführen zu lassen. STIHL Fachhändlern werden regelmäßig Schulungen angeboten und technische Informationen zur Verfügung gestellt.

Bei Reparaturen nur Ersatzteile einbauen, die von STIHL für dieses Gerät zugelassen sind oder technisch gleichartige Teile. Nur hochwertige Ersatzteile verwenden. Ansonsten kann die Gefahr von Unfällen oder Schäden am Gerät bestehen.

STIHL empfiehlt STIHL Original-Ersatzteile zu verwenden.

STIHL Original-Ersatzteile erkennt man an der STIHL Ersatzteilnummer, am Schriftzug **STIHL** und gegebenenfalls am STIHL Ersatzteilkennzeichen  (auf kleinen Teilen kann das Zeichen auch allein stehen).

35 Entsorgung

Bei der Entsorgung die länderspezifischen Entsorgungsvorschriften beachten.

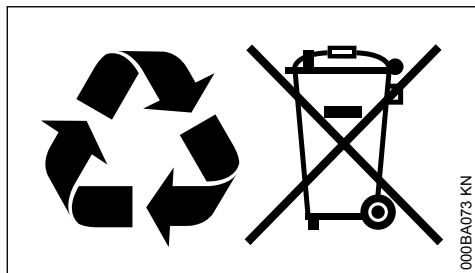

STIHL Produkte gehören nicht in den Hausmüll. STIHL Produkt, Akkumulator, Zubehör und Verpackung einer umweltfreundlichen Wiederverwertung zuführen.

Aktuelle Informationen zur Entsorgung sind beim STIHL Fachhändler erhältlich.

36 EU-Konformitätserklärung

ANDREAS STIHL AG & Co. KG

Badstr. 115
D-71336 Waiblingen

Deutschland

erklärt in alleiniger Verantwortung, dass

Bauart:	Motorsäge
Fabrikmarke:	STIHL
Typ:	MS 231
	MS 231 C
	MS 231 C-BE
	MS 251
	MS 251 C
	MS 251 C-BE
Serienidentifizierung:	1143

Hubraum

alle MS 231:	42,6 cm ³
alle MS 251:	45,6 cm ³

den einschlägigen Bestimmungen der Richtlinien 2011/65/EU, 2006/42/EG, 2014/30/EU und 2000/14/EG entspricht und in Übereinstimmung mit den jeweils zum Produktionsdatum gültigen Versionen der folgenden Normen entwickelt und gefertigt worden ist:

EN ISO 11681-1, EN 55012, EN 61000-6-1

Zur Ermittlung des gemessenen und des garantierten Schalleistungspegels wurde nach Richtlinie 2000/14/EG, Anhang V, unter Anwendung der Norm ISO 9207 verfahren.

Gemessener Schalleistungspegel

alle MS 231:	114 dB(A)
alle MS 251:	114 dB(A)

Garantierter Schalleistungspegel

alle MS 231:	116 dB(A)
alle MS 251:	116 dB(A)

Die EG-Baumusterprüfung wurde durchgeführt bei

DPLF

Deutsche Prüf- und Zertifizierungsstelle für Land- und Forsttechnik GbR (NB 0363)
Spremlerger Straße 1
D-64823 Groß-Umstadt

Zertifizierungs-Nr.

alle MS 231:	K-EG-2010/5603
alle MS 251:	K-EG-2010/5605

Aufbewahrung der Technischen Unterlagen:

ANDREAS STIHL AG & Co. KG
Produktzulassung

Das Baujahr und die Maschinenummer sind auf dem Gerät angegeben.

Waiblingen, 03.02.2020

ANDREAS STIHL AG & Co. KG

i. V.

Dr. Jürgen Hoffmann

Abteilungsleiter Produktzulassung, -regulierung

CE

37 Anschriften

37.1 STIHL Hauptverwaltung

ANDREAS STIHL AG & Co. KG
Postfach 1771
71307 Waiblingen

37.2 STIHL Vertriebsgesellschaften

DEUTSCHLAND

STIHL Vertriebszentrale AG & Co. KG
Robert-Bosch-Straße 13
64807 Dieburg
Telefon: +49 6071 3055358

ÖSTERREICH

STIHL Ges.m.b.H.
Fachmarktstraße 7

2334 Vösendorf
Telefon: +43 1 86596370

SCHWEIZ

STIHL Vertriebs AG
Isenrietstraße 4
8617 Mönchaltorf
Telefon: +41 44 9493030

TSCHECHISCHE REPUBLIK

Andreas STIHL, spol. s r.o.
Chrlická 753
664 42 Modřice

37.3 STIHL Importeure

BOSNIEN-HERZEGOWINA

UNIKOMERC d. o. o.
Bišće polje bb
88000 Mostar
Telefon: +387 36 352560
Fax: +387 36 350536

KROATIEN

UNIKOMERC - UVOZ d.o.o.
Sjedište:
Amruševa 10, 10000 Zagreb
Prodaja:
Ulica Kneza Ljudevita Posavskog 56, 10410
Velika Gorica
Telefon: +385 1 6370010
Fax: +385 1 6221569

TÜRKEI

SADAL TARIM MAKİNELERİ DIŞ TİCARET A.Ş.
Hürriyet Mahallesi Manas Caddesi No.1
35473 Menderes, İzmir
Telefon: +90 232 210 32 32
Fax: +90 232 210 32 33

Table des matières

1	Indications concernant la présente Notice d'emploi.....	46
2	Prescriptions de sécurité.....	46
3	Forces de réaction.....	52
4	Technique de travail.....	53
5	Dispositif de coupe.....	61
6	Montage du guide-chaîne et de la chaîne (tendeur latéral).....	61
7	Montage du guide-chaîne et de la chaîne (tendeur rapide).....	62

8	Tension de la chaîne (tendeur latéral).....	64
9	Tension de la chaîne (tendeur rapide).....	65
10	Contrôle de la tension de la chaîne.....	65
11	Carburant.....	65
12	Ravitaillement en carburant.....	66
13	Huile de graissage de chaîne.....	68
14	Ravitaillement en huile de graissage de chaîne.....	69
15	Contrôle du graissage de la chaîne.....	69
16	Frein de chaîne.....	69
17	Utilisation en hiver.....	70
18	Mise en route / arrêt du moteur.....	71
19	Instructions de service.....	75
20	Entretien du guide-chaîne.....	76
21	Capot.....	77
22	Système de filtre à air.....	77
23	Nettoyage du filtre à air.....	77
24	Réglage du carburateur.....	78
25	Bougie.....	79
26	Rangement.....	80
27	Contrôle et remplacement du pignon.....	81
28	Entretien et affûtage de la chaîne.....	82
29	Instructions pour la maintenance et l'entretien.....	86
30	Conseils à suivre pour réduire l'usure et éviter les avaries.....	87
31	Principales pièces.....	88
32	Caractéristiques techniques.....	89
33	Approvisionnement en pièces de rechange.....	90
34	Instructions pour les réparations.....	90
35	Mise au rebut.....	91
36	Déclaration de conformité UE.....	91
37	Adresses.....	92

Chère cliente, cher client,

nous vous félicitons d'avoir choisi un produit de qualité de la société STIHL.

Ce produit a été fabriqué avec les procédés les plus modernes et les méthodes de surveillance de qualité les plus évoluées. Nous mettons tout en œuvre pour que cette machine vous assure les meilleurs services, de telle sorte que vous puissiez en être parfaitement satisfait.

Pour toute question concernant cette machine, veuillez vous adresser à votre revendeur ou directement à l'importateur de votre pays.



Dr. Nikolas Stihl

1 Indications concernant la présente Notice d'emploi

La présente Notice d'emploi se rapporte à une tronçonneuse STIHL. Dans cette Notice d'emploi, la tronçonneuse est également appelée « machine ».

1.1 Pictogrammes

Les pictogrammes appliqués sur la machine sont expliqués dans la présente Notice d'emploi.

Suivant la machine et son équipement spécifique, les pictogrammes suivants peuvent y être appliqués.



Carburant ; mélange d'essence et d'huile moteur



Réservoir à huile de graissage de chaîne ; huile adhésive pour graissage de chaîne



Blocage et déblocage du frein de chaîne



Frein d'arrêt instantané



Sens de rotation de la chaîne



Ematic ; réglage du débit d'huile de graissage de chaîne



Tendre la chaîne



Préchauffage de l'air aspiré : utilisation en hiver



Préchauffage de l'air aspiré : utilisation en été



Chauffage de poignées



Actionner la soupape de décompression

1 Indications concernant la présente Notice d'emploi



Actionner la pompe d'amorçage manuelle

1.2 Repérage des différents types de textes



AVERTISSEMENT

Avertissement contre un risque d'accident et de blessure ainsi que de graves dégâts matériels.

AVIS

Avertissement contre un risque de détérioration de la machine ou de certains composants.

1.3 Développement technique

La philosophie de STIHL consiste à poursuivre le développement continu de toutes ses machines et de tous ses dispositifs ; c'est pourquoi nous devons nous réserver tout droit de modification de nos produits, en ce qui concerne la forme, la technique et les équipements.

On ne pourra donc en aucun cas se prévaloir des indications et illustrations de la présente Notice d'emploi à l'appui de revendications quelconques.

2 Prescriptions de sécurité



En travaillant avec la tronçonneuse, il faut respecter des prescriptions de sécurité particulières, parce que la chaîne tourne à très haute vitesse et que les dents de coupe sont très acérées.



Avant la première mise en service, lire attentivement et intégralement la présente Notice d'emploi. La conserver précieusement pour pouvoir la relire lors d'une utilisation ultérieure. Un utilisateur qui ne respecte pas les instructions de la Notice d'emploi risque de causer un accident grave, voire même mortel.

2.1 Consignes générales

Respecter les prescriptions de sécurité nationales spécifiques publiées par ex. par les caisses professionnelles d'assurances mutuelles, caisses de sécurité sociale, services pour la protection du travail et autres organismes compétents.

L'utilisation de tronçonneuses bruyantes peut être soumise à des prescriptions nationales ou

locales précisant les créneaux horaires à respecter.

Une personne qui travaille pour la première fois avec la tronçonneuse doit demander au vendeur ou à une autre personne compétente de lui montrer comment l'utiliser en toute sécurité – ou participer à un stage de formation.

Les jeunes encore mineurs ne sont pas autorisés à travailler avec cette tronçonneuse – une seule exception est permise pour des apprentis de plus de 16 ans travaillant sous surveillance.

Veiller à ce que des spectateurs éventuels, en particulier des enfants, ou des animaux restent à une distance suffisante.

L'utilisateur est responsable des blessures qui pourraient être infligées à d'autres personnes, de même que des dégâts matériels causés.

Ne confier la tronçonneuse qu'à des personnes familiarisées avec ce modèle et sa manipulation – toujours y joindre la Notice d'emploi.

L'utilisateur de la tronçonneuse doit être reposé, en bonne santé et en bonne condition physique. Une personne à laquelle il est interdit d'effectuer des travaux fatigants – pour des questions de santé – devrait consulter son médecin et lui demander si elle peut travailler avec une tronçonneuse.

Il est interdit de travailler avec la tronçonneuse après avoir consommé de l'alcool ou de la drogue ou bien après avoir pris des médicaments qui risquent de limiter la capacité de réaction.

En cas d'intempéries défavorables (pluie, neige, verglas, vent), repousser le travail à plus tard – grand risque d'accident !

Uniquement pour les personnes qui portent un stimulateur cardiaque : le système d'allumage de cette tronçonneuse engendre un champ électromagnétique de très faible intensité. Une influence sur certains types de stimulateurs cardiaques ne peut pas être totalement exclue. Afin d'écartier tout risque pour la santé, STIHL recommande aux personnes portant un stimulateur cardiaque de consulter leur médecin traitant et le fabricant du stimulateur cardiaque.

2.2 Utilisation conforme à la destination

Utiliser cette tronçonneuse exclusivement pour scier du bois ou des objets en bois.

Il est interdit d'utiliser la tronçonneuse pour d'autres travaux – risque d'accident !

N'apporter aucune modification à la tronçonneuse – cela risquerait d'en compromettre la sécurité. STIHL décline toute responsabilité pour des blessures ou des dégâts matériels occasionnés en cas d'utilisation d'équipements rapportés non autorisés.

2.3 Vêtements et équipement

Porter des vêtements et équipements de protection réglementaires.



Les vêtements doivent être fonctionnels et garantir une liberté de mouvement totale. Porter des vêtements bien ajustés, avec **garnitures anticoupure** – ne pas porter une blouse de travail.

Ne pas porter des vêtements qui risqueraient de se prendre dans le bois, les broussailles ou les pièces en mouvement de la tronçonneuse. Ne porter ni écharpe ou cravate, ni bijoux. Les personnes aux cheveux longs doivent les nouer et les assurer (foulard, casquette, casque etc.).



Porter des **chaussures adéquates** – avec garniture anticoupure, semelle antidérapante et calotte en acier.



AVERTISSEMENT



Afin de réduire le risque de blessures des yeux, porter des lunettes de protection couvrant étroitement les yeux, conformément à la norme EN 166, ou une visière protégeant le visage. Veiller à ce que les lunettes de protection et la visière soient parfaitement ajustées.

Porter un dispositif antibruit « individuel » – par ex. des capsules protège-oreilles.

Pour se protéger la tête, porter un casque – chaque fois qu'un risque de chute d'objets se présente.



Porter des gants de travail robustes (par ex. en cuir).

STIHL propose une gamme complète d'équipements pour la protection individuelle.

2.4 Transport

Avant le transport – même sur de courtes distances – toujours arrêter la tronçonneuse, bloquer le frein de chaîne et mettre le protège-chaîne. Cela

écarter le risque d'une mise en marche accidentelle de la chaîne.

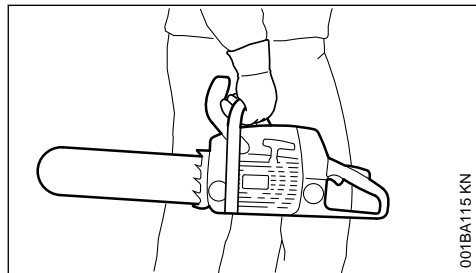

Toujours porter la tronçonneuse seulement par la poignée tubulaire – le silencieux très chaud étant tourné du côté opposé au corps – et le guide-chaîne étant orienté vers l'arrière. Ne pas toucher aux parties très chaudes de la machine, tout spécialement à la surface du silencieux – risque de brûlure !

Pour le transport dans un véhicule : assurer la tronçonneuse de telle sorte qu'elle ne risque pas de se renverser, d'être endommagée ou de perdre du carburant.

2.5 Nettoyage

Nettoyer les pièces en matière synthétique avec un chiffon. Des détergents agressifs risqueraient d'endommager les pièces en matière synthétique.

Enlever la poussière et les saletés déposées sur la tronçonneuse – ne pas employer de produits dissolvant la graisse.

Si nécessaire, nettoyer les ouïes d'admission d'air de refroidissement.

Pour le nettoyage de cette tronçonneuse, ne pas utiliser un nettoyeur haute pression. Le puissant jet d'eau risquerait d'endommager certaines pièces de la tronçonneuse.

2.6 Accessoires

Monter exclusivement des outils, guide-chaînes, chaînes, pignons, accessoires, ou pièces similaires du point de vue technique, qui sont autorisés par STIHL pour cette tronçonneuse. Pour toute question à ce sujet, s'adresser à un revendeur spécialisé. Utiliser exclusivement des outils ou accessoires de haute qualité. Sinon, des accidents pourraient survenir ou la tronçonneuse risquerait d'être endommagée.

STIHL recommande d'utiliser les outils, guide-chaînes, chaînes, pignons et accessoires d'ori-

gine STIHL. Leurs caractéristiques sont optimisées tout spécialement pour ce produit, et pour satisfaire aux exigences de l'utilisateur.

2.7 Ravitaillement



L'essence est un carburant extrêmement inflammable – rester à une distance suffisante de toute flamme ou source d'inflammation – ne pas renverser du carburant – ne pas fumer.

Arrêter le moteur avant de refaire le plein.

Ne pas refaire le plein tant que le moteur est très chaud – du carburant peut déborder – **risque d'incendie !**

Ouvrir prudemment le bouchon du réservoir à carburant, afin que la surpression interne s'échappe lentement et que du carburant ne soit pas éjecté.

Faire le plein exclusivement à un endroit bien aéré. Si l'on a renversé du carburant, nettoyer immédiatement la tronçonneuse. Ne pas se renverser du carburant sur les vêtements – le cas échéant, se changer immédiatement.

De série, les tronçonneuses peuvent être équipées des bouchons de réservoir suivants :

Bouchon de réservoir à ailette rabattable (verrouillage à baïonnette)



Dans le cas du bouchon de réservoir à ailette rabattable (verrouillage à baïonnette), le présenter correctement, le faire tourner jusqu'en butée et rabattre l'ailette.

Cela réduit le risque de desserrage du bouchon du réservoir sous l'effet des vibrations du moteur, et de fuite de carburant.



S'assurer qu'il n'y a pas de fuites ! Si l'on constate une fuite de carburant, ne pas mettre le moteur en marche – **danger de mort par suite de brûlures !**

2.8 Avant d'entreprendre le travail

S'assurer que la tronçonneuse se trouve en parfait état pour un fonctionnement en toute sécurité – conformément aux indications des chapitres correspondants de la Notice d'emploi :

- contrôler l'étanchéité du système d'alimentation en carburant, en examinant tout particulièrement les pièces visibles telles que le bouchon du réservoir, les raccords de flexibles, la pompe d'amorçage manuelle (seulement sur les tronçonneuses munies d'une pompe d'amorçage manuelle). Ne pas démarrer le moteur en cas de manque d'étanchéité ou

- d'endommagement – **risque d'incendie !** Avant de remettre la tronçonneuse en service, la faire contrôler par le revendeur spécialisé ;
- fonctionnement impeccable du frein de chaîne et du protège-main avant ;
 - guide-chaîne parfaitement monté ;
 - chaîne correctement tendue ;
 - la gâchette d'accélérateur et le blocage de gâchette d'accélérateur doivent fonctionner facilement – dès qu'on la relâche, la gâchette d'accélérateur doivent revenir dans la position de départ, sous l'effet de son ressort de rappel ;
 - le curseur combiné doit pouvoir être amené facilement sur la position **STOP, 0** ou \odot ;
 - contrôler le serrage du contact de câble d'allumage sur la bougie – un contact desserré peut provoquer un jaillissement d'étincelles risquant d'enflammer le mélange carburé qui aurait pu s'échapper – **risque d'incendie !**
 - n'apporter aucune modification aux dispositifs de commande et de sécurité ;
 - les poignées doivent être propres et sèches – sans huile ni autres salissures – un point très important pour que l'on puisse manier la tronçonneuse en toute sécurité ;
 - s'assurer que les réservoirs renferment suffisamment de carburant et d'huile de graissage de chaîne.

Il est interdit d'utiliser la tronçonneuse si elle ne se trouve pas en parfait état de fonctionnement – **risque d'accident !**

2.9 Mise en route de la tronçonneuse

Pour cette procédure, toujours choisir une aire plane. Se tenir dans une position stable et sûre. Tenir fermement la tronçonneuse – le dispositif de coupe ne doit entrer en contact ni avec le sol, ni avec un objet quelconque – **risque de blessure** étant donné que la chaîne peut être déjà entraînée à la mise en route.

La tronçonneuse est conçue pour être maniée par une seule personne. Ne pas tolérer la présence d'autres personnes dans la zone de travail – pas même à la mise en route du moteur.

Ne pas démarrer la tronçonneuse lorsque la chaîne se trouve dans une coupe.

Pour lancer le moteur, aller au moins à 3 m du lieu où l'on a fait le plein et ne pas démarrer le moteur dans un local fermé.

Bloquer le frein de chaîne avant de lancer le moteur, sinon la chaîne pourrait être entraînée au démarrage – **risque de blessure !**

Ne pas lancer le moteur en tenant la machine à bout de bras – pour la mise en route du moteur, procéder comme décrit dans la Notice d'emploi.

2.10 Au cours du travail

Toujours se tenir dans une position stable et sûre. Faire très attention lorsque l'écorce de l'arbre est humide – **risque de dérapage !**

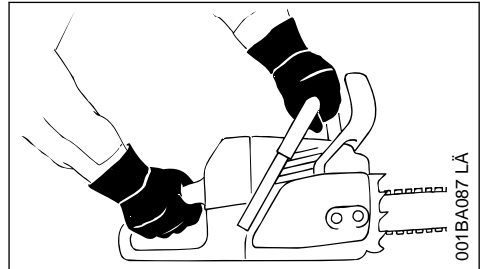

Toujours tenir fermement la tronçonneuse à **deux mains** : main droite sur la poignée arrière – ceci est également valable pour les gauchers. Pour pouvoir guider la machine en toute sécurité, empoigner fermement la poignée tubulaire et la poignée de commande en les entourant avec les pouces.

En cas d'urgence ou de danger imminent, arrêter immédiatement le moteur – placer le levier de commande universel / commutateur d'arrêt dans la position **STOP, 0** ou \odot .

Ne jamais laisser la tronçonneuse en marche sans surveillance.

Faire particulièrement attention sur un sol glissant, mouillé, couvert de neige ou de verglas – de même qu'en travaillant à flanc de coteau, sur un terrain inégal ou sur du bois qui vient d'être écorcé (ou sur les morceaux d'écorce) – **risque de dérapage !**

Faire attention aux souches d'arbres, racines, fossés – **pour ne pas risquer de trébucher !**

Ne pas travailler seul – toujours rester à portée de voix d'autres personnes que l'on peut appeler au secours – ces personnes devant être dotées de la formation requise pour savoir comment intervenir en cas d'urgence. Les aides qui se trouvent sur l'aire de travail doivent aussi porter des vêtements de sécurité (casque !). Ces per-

sonnes ne doivent pas se tenir directement en dessous des branches à couper.

En travaillant avec des protège-oreilles, il faut faire tout particulièrement attention – des bruits signalant un danger (cris, signaux sonores etc.) sont moins bien perceptibles.

Faire des pauses à temps pour ne pas risquer d'atteindre un état de fatigue ou d'épuisement qui pourrait **entraîner un accident !**

Les poussières (par ex. la poussière de bois), les vapeurs et les fumées dégagées au cours du sciage peuvent nuire à la santé. En cas de dégagement de poussière, porter un masque anti-poussière.

Lorsque le moteur est en marche et que l'on relâche la gâchette d'accélérateur, la chaîne tourne encore pendant quelques instants – par inertie.

Ne pas fumer en travaillant ou à proximité de la tronçonneuse – **risque d'incendie !** Des vapeurs d'essence inflammables peuvent s'échapper du système d'alimentation en carburant.

Vérifier la chaîne à de courts intervalles réguliers – et immédiatement si son comportement change :

- arrêter le moteur, attendre que la chaîne soit arrêtée ;
- contrôler l'état et la bonne fixation ;
- vérifier l'affûtage.

Tant que le moteur est en marche, ne pas toucher à la chaîne. Si la chaîne est bloquée par un objet quelconque, arrêter immédiatement le moteur – et enlever seulement ensuite l'objet coincé – **risque de blessure !**

Avant de quitter la tronçonneuse : arrêter le moteur.

Pour remplacer la chaîne, arrêter le moteur afin d'exclure le risque de mise en marche accidentelle du moteur – **risque de blessure !**

Écarter toute matière aisément inflammable (par ex. copeaux, morceaux d'écorce, herbe sèche, carburant) du flux des gaz d'échappement et du silencieux très chaud – **risque d'incendie !** Les silencieux à catalyseur peuvent atteindre une très haute température.

Il ne faut jamais travailler sans graissage de la chaîne, c'est pourquoi il est nécessaire de toujours surveiller le niveau d'huile dans le réservoir. Si le niveau d'huile du réservoir est trop bas, il faut arrêter immédiatement le travail – voir

également « Faire le plein d'huile de graissage de chaîne » et « Contrôle du graissage de la chaîne ».

Si la tronçonneuse a été soumise à des sollicitations sortant du cadre de l'utilisation normale (par ex. si elle a été soumise à des efforts violents, en cas de choc ou de chute), avant de la remettre en marche, il faut impérativement s'assurer qu'elle se trouve en parfait état de fonctionnement – voir également « Avant le travail ».

Contrôler tout particulièrement l'étanchéité du système de carburant et la fiabilité des dispositifs de sécurité. Il ne faut en aucun cas continuer d'utiliser la tronçonneuse si elle ne se trouve pas dans l'état impeccable requis pour garantir son fonctionnement en toute sécurité. En cas de doute, consulter le revendeur spécialisé.

Veiller à ce que le ralenti soit correctement réglé – de telle sorte qu'après le relâchement de la gâchette d'accélérateur la chaîne ne soit plus entraînée. Contrôler régulièrement le réglage du ralenti et le rectifier si possible. Si la chaîne est entraînée au ralenti, malgré un réglage correct, faire réparer la machine par le revendeur spécialisé.



Dès que le moteur est en marche, la tronçonneuse dégage des gaz d'échappement toxiques. Ces gaz peuvent être inodores et invisibles, et renfermer des hydrocarbures imbrûlés et du benzène. Ne jamais travailler avec la tronçonneuse dans des locaux fermés ou mal aérés – pas non plus si le moteur est équipé d'un catalyseur.

En travaillant dans des fossés, des dépressions de terrain ou des espaces restreints, toujours veiller à ce qu'une ventilation suffisante soit assurée – **danger de mort par intoxication !**

En cas de nausée, de maux de tête, de troubles de la vue (par ex. rétrécissement du champ de vision) ou de l'ouïe, de vertige ou de manque de concentration croissant, arrêter immédiatement le travail – ces symptômes peuvent, entre autres, provenir d'une trop forte concentration de gaz d'échappement dans l'air ambiant – **risque d'accident !**

2.11 Après le travail

Arrêter le moteur, bloquer le frein de chaîne et mettre le protège-chaîne.

2.12 Rangement

Lorsque la tronçonneuse n'est pas utilisée, la ranger en veillant à ce qu'elle ne présente aucun danger pour d'autres personnes. Conserver la tronçonneuse à un endroit adéquat, de telle sorte qu'elle ne puisse pas être utilisée sans autorisation.

Conserver la tronçonneuse dans un local sec.

2.13 Vibrations

Au bout d'une assez longue durée d'utilisation de la machine, les vibrations peuvent provoquer une perturbation de l'irrigation sanguine des mains (« maladie des doigts blancs »).

Il n'est pas possible de fixer une durée d'utilisation valable d'une manière générale, car l'effet des vibrations dépend de plusieurs facteurs.

Les précautions suivantes permettent de prolonger la durée d'utilisation :

- garder les mains au chaud (porter des gants chauds) ;
- faire des pauses.

Les facteurs suivants raccourcissent la durée d'utilisation :

- tendance personnelle à souffrir d'une mauvaise irrigation sanguine (symptômes : doigts souvent froids, fourmillements) ;
- utilisation à de basses températures ambiantes ;
- effort exercé sur les poignées (une prise très ferme gêne l'irrigation sanguine).

Si l'on utilise régulièrement la machine pendant de longues périodes et que les symptômes indiqués ci-avant (par ex. fourmillements dans les doigts) se manifestent à plusieurs reprises, il est recommandé de se faire ausculter par un médecin.

2.14 Maintenance et réparations

Avant toute intervention pour la réparation, la maintenance et le nettoyage, de même qu'avant toute opération touchant le dispositif de coupe, il faut toujours arrêter le moteur afin d'exclure le risque de mise en marche inopinée de la chaîne – **risque de blessure !**

– Exception : réglage du carburateur et du ralenti.

La tronçonneuse doit faire l'objet d'une maintenance régulière. Effectuer exclusivement les opérations de maintenance et les réparations décrites dans la Notice d'emploi. Faire exécuter

toutes les autres opérations par un revendeur spécialisé.

STIHL recommande de faire effectuer les opérations de maintenance et les réparations exclusivement chez le revendeur spécialisé STIHL. Les revendeurs spécialisés STIHL participent régulièrement à des stages de perfectionnement et ont à leur disposition les informations techniques requises.

Utiliser exclusivement des pièces de rechange de haute qualité. Sinon, des accidents pourraient survenir ou la tronçonneuse risquerait d'être endommagée. Pour toute question à ce sujet, s'adresser à un revendeur spécialisé.

N'apporter aucune modification à la tronçonneuse – cela risquerait d'en compromettre la sécurité – **risque d'accident !**

Lorsque le contact du câble d'allumage est débranché de la bougie ou que la bougie est dévissée, ne jamais faire tourner le moteur avec le lanceur sans avoir préalablement placé le curseur combiné en position **STOP, 0** ou **0** – **risque d'incendie** par suite d'un jaillissement d'étincelles d'allumage à l'extérieur du cylindre !

Ne pas procéder à la maintenance de la machine à proximité d'un feu et ne pas non plus ranger la machine à proximité d'un feu – le carburant présente un **risque d'incendie !**

Contrôler régulièrement l'étanchéité du bouchon du réservoir à carburant.

Utiliser exclusivement une bougie autorisée par STIHL – voir « Caractéristiques techniques » – et dans un état impeccable.

Vérifier le câble d'allumage (isolement dans un état impeccable, bon serrage du raccord).

S'assurer que le silencieux est dans un état impeccable.

Ne pas travailler avec un silencieux endommagé ou sans silencieux – **risque d'incendie, risque de lésion de l'ouïe !**

Ne pas toucher au silencieux très chaud – **risque de brûlure !**

L'état des éléments antivibratoires AV a une influence sur les caractéristiques du point de vue vibrations – c'est pourquoi il faut régulièrement contrôler les éléments AV.

Contrôler l'arrêt de chaîne – le remplacer s'il est endommagé.

Arrêter le moteur

- avant de contrôler la tension de la chaîne ;
- avant de retendre la chaîne ;
- avant de remplacer la chaîne ;
- avant toute intervention pour éliminer un dérangement quelconque.

Respecter les instructions pour l'affûtage – pour pouvoir utiliser correctement la machine, sans encourir de risques, toujours veiller à ce que la chaîne et le guide-chaîne se trouvent dans un état impeccable, et que la chaîne soit correctement affûtée et tendue, et bien lubrifiée.

Remplacer à temps la chaîne, le guide-chaîne et le pignon.

Vérifier régulièrement l'état impeccable du tambour d'embrayage.

Conserver le carburant et l'huile de graissage de chaîne exclusivement dans des bidons réglementaires, homologués pour de tels produits et correctement étiquetés. Conserver les bidons à un endroit sec, frais et sûr, à l'abri de la lumière et des rayons du soleil.

Si le frein de chaîne ne fonctionne pas impeccablement, arrêter immédiatement le moteur – **risque de blessure !** Consulter le revendeur spécialisé – ne pas utiliser la tronçonneuse tant que le dérangement n'a pas été éliminé – voir « Frein de chaîne ».

3 Forces de réaction

Les forces de réaction les plus fréquentes sont : le rebond, le contrecoup et la traction.

3.1 Danger en cas de rebond

Le rebond peut causer des coupures mortelles.

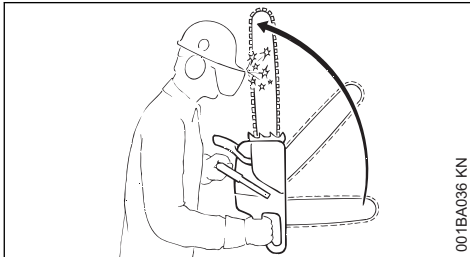

En cas de rebond (kick-back), la tronçonneuse est brusquement projetée vers l'utilisateur en décrivant un mouvement incontrôlable.

3.2 Un rebond se produit par exemple

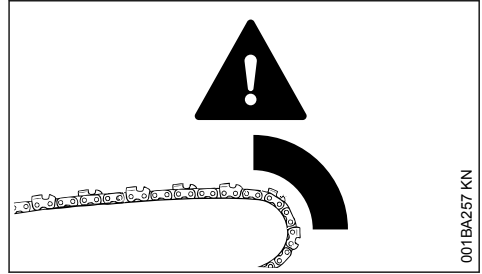

- Si le quart supérieur de la tête du guide-chaîne entre accidentellement en contact avec le bois ou avec un objet solide – par ex. à l'ébranchage, si la chaîne touche accidentellement une autre branche.
- Si la chaîne se trouve brièvement coincée dans la coupe, au niveau de la tête du guide-chaîne.

3.3 Frein de chaîne QuickStop :

Cet équipement réduit le risque de blessure dans certaines situations – il ne peut toutefois pas empêcher un rebond. Lorsqu'il se déclenche, le frein de chaîne immobilise la chaîne en une fraction de seconde – voir le chapitre « Frein de chaîne » de la présente Notice d'emploi.

3.4 Pour réduire le risque de rebond :

- Travailler de façon réfléchie, en appliquant la technique qui convient.
- Toujours prendre la tronçonneuse à deux mains et la tenir fermement.
- Toujours scier à pleins gaz.
- Toujours observer la tête du guide-chaîne.
- Ne pas scier avec la tête du guide-chaîne.
- Faire attention aux petites branches dures, aux rejets et à la végétation basse des sous-bois – dans lesquels la chaîne risque d'accrocher.
- Ne jamais scier plusieurs branches à la fois.
- Ne pas trop se pencher en avant.
- Ne pas scier à bras levés.
- Faire extrêmement attention en engageant la tronçonneuse dans une coupe déjà commencée.
- Ne pas essayer d'effectuer une coupe en mortaise sans être familiarisé avec cette technique de travail.

- Faire attention à la position du tronc et aux forces qui pourraient refermer la coupe et coincer la chaîne.
- Travailler exclusivement avec une chaîne correctement affûtée et bien tendue – le retrait du limiteur de profondeur ne doit pas être trop grand.
- Utiliser une chaîne réduisant la tendance au rebond et un guide-chaîne à tête de renvoi de faible diamètre.

3.5 Traction (A)

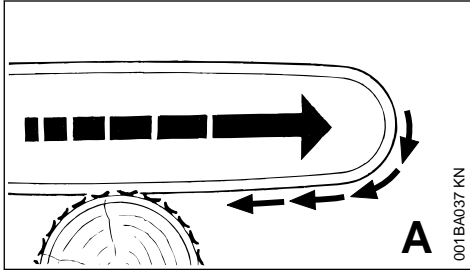

Si lorsqu'on coupe avec le côté inférieur du guide-chaîne – coupe sur le dessus – la chaîne se coince ou touche un corps étranger noyé dans le bois, la tronçonneuse peut être brusquement attirée vers le tronc – **pour éviter ce phénomène, toujours fermement appliquer la griffe contre le bois à couper.**

3.6 Contrecoup (B)

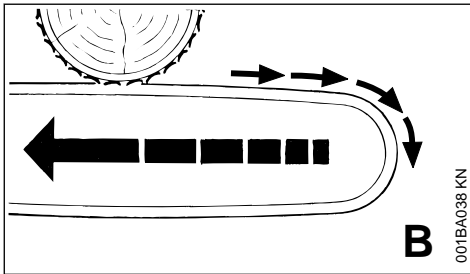

Si lorsqu'on coupe avec le côté supérieur du guide-chaîne – coupe par le dessous – la chaîne se coince ou touche un corps étranger noyé dans le bois, la tronçonneuse peut être repoussée en arrière, en direction de l'utilisateur – **pour éviter ce phénomène :**

- Veiller à ce que le côté supérieur du guide-chaîne ne se coince pas.
- Ne pas gauchir le guide-chaîne dans la coupe.

3.7 Il faut faire très attention

- dans le cas d'arbres inclinés ;
- dans le cas d'arbres qui, par suite d'un abattage dans des conditions défavorables, sont restés accrochés à des arbres voisins et se trouvent sous contraintes ;
- en travaillant dans les chablis.

Dans de tels cas, ne pas travailler avec la tronçonneuse – mais utiliser un grappin à câble, un treuil ou un tracteur.

Sortir les troncs accessibles et dégagés. Poursuivre les travaux si possible sur une aire dégagée.

Le bois mort (bois desséché, pourri) présente un grand danger et il est très difficile ou presque impossible d'évaluer les risques. C'est pourquoi il faut utiliser le matériel adéquat, par ex. un treuil ou un tracteur.

À l'abattage à proximité de routes, voies ferrées, lignes électriques etc., travailler très prudemment. Si nécessaire, informer la police, la centrale électrique ou la société des chemins de fer.

4 Technique de travail

Les travaux de sciage et d'abattage, ainsi que tous les travaux qui y sont liés (coupe en mortaise, ébranchage etc.) ne doivent être effectués que par des personnes dotées de la formation requise. Une personne manquant d'expérience en ce qui concerne l'utilisation de la tronçonneuse ou les techniques de travail ne devrait exécuter aucun de ces travaux – grand risque d'accident !

Pour les travaux d'abattage, il faut impérativement respecter les prescriptions nationales spécifiques relatives à la technique d'abattage.

4.1 Sciage

Ne pas travailler avec la commande d'accélérateur en position de démarrage. Dans cette position de la gâchette d'accélérateur, la régulation du régime du moteur n'est pas possible.

Travailler calmement, de manière bien réfléchie – seulement dans de bonnes conditions de visibilité et d'éclairage. Travailler prudemment – ne pas mettre d'autres personnes en danger.

Les personnes qui utilisent cette machine pour la première fois devraient s'exercer à tronçonner des rondins sur un chevalet – voir « Sciage du bois de faible section ».

Utiliser le guide-chaîne le plus court possible : la chaîne, le guide-chaîne et le pignon doivent être appariés, et convenir pour cette tronçonneuse.

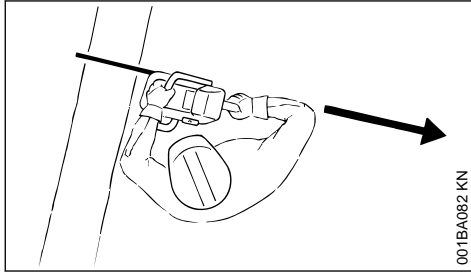

001BA082 KN

Tenir la tronçonneuse de telle sorte qu'aucune partie du corps ne se trouve dans le prolongement du **plan de basculement** de la chaîne.

Toujours laisser la chaîne en rotation en sortant la tronçonneuse de la coupe.

Utiliser la tronçonneuse exclusivement pour le sciage – ne pas s'en servir pour faire levier ou pour écarter des branches ou les morceaux coupés des contreforts du pied d'arbre.

Ne pas couper par le dessous les branches qui pendent librement.

Il faut être très prudent en coupant des broussailles et des arbres de faible section. Les pousses minces peuvent être happées par la chaîne de la tronçonneuse et projetées en direction de l'utilisateur.

Attention lors de la coupe de bois éclaté - **risque de blessures par des morceaux de bois emportés !**

Veiller à ce que la tronçonneuse n'entre pas en contact avec des corps étrangers : des pierres, des clous etc. peuvent endommager la chaîne, et être projetés au loin. La tronçonneuse peut rebondir - **risque d'accident !**

Si une chaîne de tronçonneuse en rotation heurte une pierre ou un autre objet dur, cela peut provoquer un jaillissement d'étincelles et, dans certaines circonstances, mettre le feu à des matières aisément inflammables. Les plantes sèches et les broussailles sont aussi facilement inflammables, surtout par temps chaud et sec. En présence d'un risque d'incendie, ne pas utiliser la tronçonneuse à proximité de matières inflammables ou de plantes ou broussailles sèches ! Il est impératif de demander à l'autorité forestière responsable s'il y a un risque d'incendie.



001BA033 KN

À flanc de coteau, toujours se tenir en amont ou de côté par rapport au tronc ou à l'arbre couché. Faire attention aux troncs qui pourraient rouler.

Pour travailler en hauteur :

- Toujours utiliser une nacelle élévatrice.
- Ne jamais travailler en se tenant sur une échelle ou dans un arbre.
- Jamais sur des échafaudages instables.
- Ne jamais travailler à bras levés – c'est-à-dire à une hauteur supérieure aux épaules.
- Ne jamais travailler d'une seule main.

Attaquer la coupe en accélérant à pleins gaz et en plaquant fermement la griffe contre le bois – commencer à scier seulement une fois que ces conditions sont remplies.

Ne jamais travailler sans la griffe, car la tronçonneuse peut entraîner l'utilisateur vers l'avant. Toujours appliquer fermement la griffe contre le bois.

À la fin de la coupe, la tronçonneuse n'est plus soutenue dans la coupe, par le guide-chaîne. L'utilisateur doit donc reprendre tout le poids de la tronçonneuse – **risque de perte de contrôle !**

Sciage du bois de faible section :

- Utiliser un dispositif de fixation robuste et stable – tel qu'un chevalet.
- Ne pas retenir le bois avec le pied.
- Ne pas faire tenir le morceau de bois par une autre personne – d'une manière générale, ne pas se faire aider par une autre personne.

Ébranchage

- Utiliser une chaîne à faible tendance au rebond.
- Dans la mesure du possible, mettre la tronçonneuse en appui sur le tronc.
- Ne pas se tenir sur le tronc au cours de l'ébranchage.
- Ne pas scier avec la tête du guide-chaîne.
- Faire attention aux branches qui se trouvent sous contrainte.
- Ne jamais scier plusieurs branches à la fois.

Bois sous tension, couché ou debout :

Respecter impérativement l'ordre chronologique correct – exécuter tout d'abord la coupe du côté de compression (1), puis la coupe du côté de tension (2) – sinon le dispositif de coupe risquerait de se coincer dans la coupe ou un rebond pourrait se produire – **risque de blessure !**

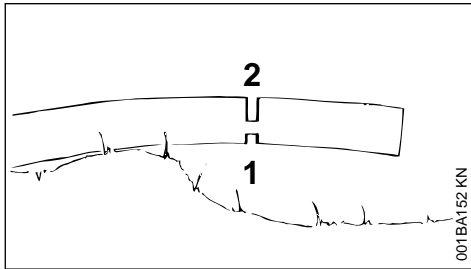
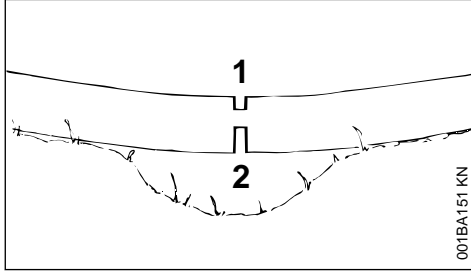

- ▶ Exécuter la coupe de dégagement du côté de compression (1).
- ▶ Exécuter la coupe de séparation du côté de tension (2).

S'il est nécessaire d'exécuter la coupe de séparation de bas en haut (coupe par le dessous), il faut faire très attention – **risque de contrecoup !**

AVIS

Au tronçonnage du bois couché, la zone de coupe ne doit pas toucher le sol – sinon la chaîne serait endommagée.

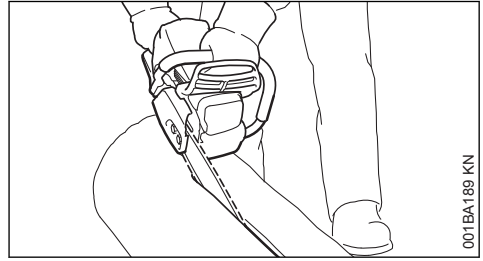
Coupe en long :

Technique de sciage sans utilisation de la griffe – risque de traction vers l'avant – maintenir le guide-chaîne sous l'angle le plus faible possible – travailler très prudemment – grand **risque de rebond !**

4.2 Préparatifs avant l'abattage

Seules les personnes chargées des travaux d'abattage sont admises dans la zone d'abattage.

Avant d'abattre un arbre, s'assurer qu'il ne présente aucun risque pour d'autres personnes – tenir compte du fait que des appels ou cris d'avertissement peuvent être étouffés par le bruit des moteurs.

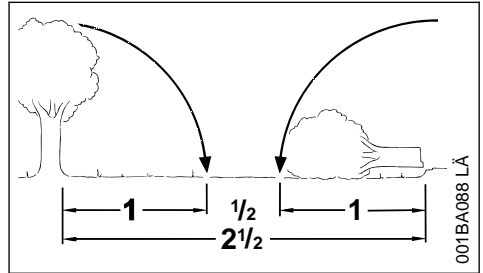

La distance par rapport à tout autre poste de travail le plus proche devrait être au moins égale à 2 fois et 1/2 la longueur d'un arbre.

Définition de la direction de chute et aménagement des chemins de repli

Déterminer l'espace, entre les autres arbres, dans lequel l'arbre peut être abattu.

Tenir alors compte des points suivants :

- Inclinaison naturelle de l'arbre
- Toute structure extraordinairement forte des branches – forme asymétrique, endommagement du bois
- Direction et vitesse du vent – ne pas abattre des arbres en cas de vent fort

- Déclivité du terrain
- Arbres voisins
- Charge de neige
- État de santé de l'arbre – il faut être particulièrement prudent dans le cas de troncs endommagés ou de bois mort (desséché ou pourri).

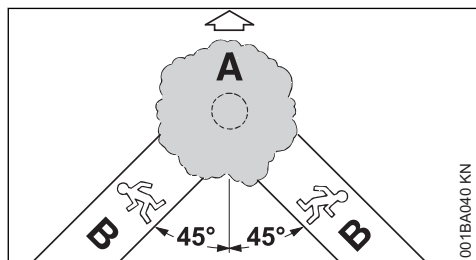

A Direction de chute

B Chemins de repli

- Aménager pour chaque personne des chemins de repli – dans le sens opposé à la direction de chute de l'arbre, sous un angle d'env. 45° par rapport à la direction de chute de l'arbre.
- Nettoyer les chemins de repli, enlever les obstacles.
- Déposer les outils et autres équipements à une distance suffisante – mais pas sur les chemins de repli.
- À l'abattage, toujours se tenir de côté par rapport au tronc qui tombe et s'écarter toujours latéralement pour rejoindre le chemin de repli.
- En cas de forte déclivité du terrain, aménager les chemins de repli parallèlement à la pente.
- En s'écartant, faire attention aux branches qui pourraient tomber et surveiller la cime de l'arbre.

Préparation de la zone de travail autour du tronc

- Au pied de l'arbre, éliminer les branches gênantes, les broussailles et tout obstacle – de telle sorte que rien ne gêne les personnes qui travaillent autour de l'arbre.
- Nettoyer soigneusement le pied de l'arbre (par ex. avec une hache) – du sable, des pierres ou d'autres corps étrangers émueraient la chaîne de la tronçonneuse.

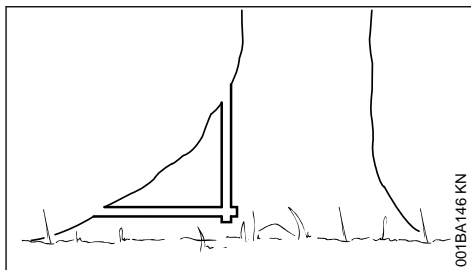

- Couper les renforts en commençant par le plus gros – tout d'abord à la verticale, puis à l'horizontale – mais seulement si le bois du tronc est en bon état.

4.3 Entaille d'abattage

Préparation de l'entaille d'abattage

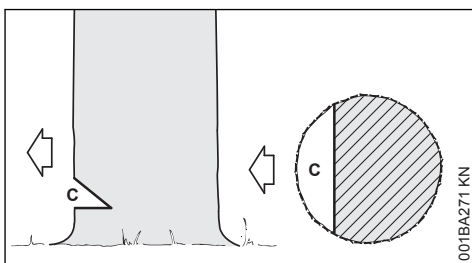

L'entaille d'abattage (C) détermine la direction de chute.

Important :

- L'entaille d'abattage doit être exécutée à angle droit par rapport à la direction de chute.
- Le plus près possible du sol.
- La profondeur de l'entaille d'abattage doit atteindre entre 1/5 et au maximum 1/3 du diamètre du tronc.

Détermination de la direction de chute – avec nervure de visée sur le capot et sur le carter de ventilateur

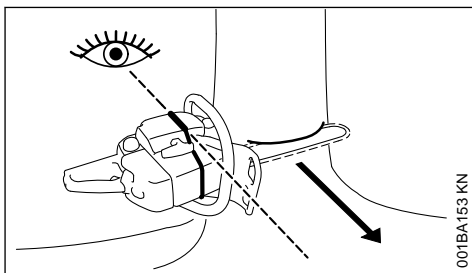

Cette tronçonneuse est munie d'une nervure de visée, sur le capot et sur le carter de ventilateur, qui aide à déterminer la direction de chute. Utiliser cette nervure de visée.

Exécution de l'entaille d'abattage

En exécutant l'entaille d'abattage, orienter la tronçonneuse de telle sorte que l'entaille d'abattage forme un angle droit par rapport à la direction de chute.

En ce qui concerne l'ordre chronologique d'exécution de l'entaille d'abattage avec coupe horizontale (plancher ou sole) et coupe inclinée (plafond ou pan oblique), différentes procédures sont permises – respecter les prescriptions nationales spécifiques relatives à la technique d'abattage.

- ▶ Exécuter la coupe à l'horizontale (plancher ou sole).
- ▶ Exécuter la coupe inclinée (plafond ou pan oblique) sous un angle d'env. 45° - 60° par rapport à la coupe horizontale.

Vérification de la direction de chute

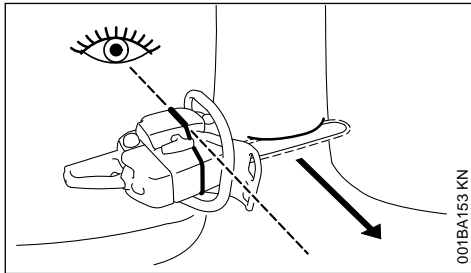

- ▶ Placer la tronçonneuse de telle sorte que le guide-chaîne se trouve sur le plancher (ou la sole) de l'entaille d'abattage. La nervure de visée d'abattage doit être dans l'axe de la direction de chute fixée – si nécessaire, corriger la direction de chute en recoupant l'entaille d'abattage selon besoin.

4.4 Entailles dans l'aubier

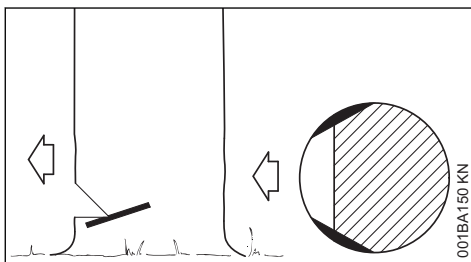

En cas de bois à longues fibres, les entailles dans l'aubier empêchent l'éclatement de l'aubier à l'abattage de l'arbre – exécuter ces entailles des deux côtés du tronc, au niveau de la base de l'entaille d'abattage, sur une largeur correspondant à env. 1/10 du diamètre du tronc – en cas de troncs de très grand diamètre, exécuter des entailles d'une profondeur maximale égale à la largeur du guide-chaîne.

En cas de bois en mauvais état, il ne faut pas effectuer d'entailles dans l'aubier.

4.5 Principes de la technique d'abattage

Cotes essentielles

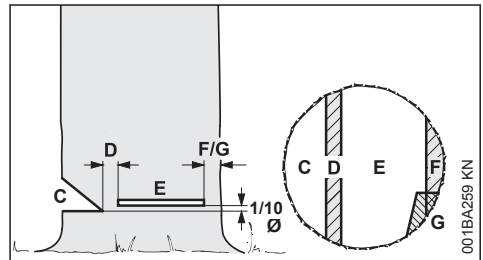

L'**entaille d'abattage** (C) détermine la direction de chute.

La partie non coupée fait office de **charnière** (D) et guide l'arbre au cours de sa chute.

- Largeur de la charnière : env. 1/10 du diamètre du tronc
- Il ne faut en aucun cas entailler la charnière en exécutant la coupe d'abattage – l'arbre ne tomberait pas dans la direction de chute prévue – **risque d'accident !**
- Si le tronc de l'arbre est pourri, il faut laisser une charnière de plus grande largeur.

La **coupe d'abattage** (E) fait tomber l'arbre.

- Exécuter cette coupe exactement à l'horizontale.
- À une hauteur équivalant à 1/10 (au moins 3 cm) du diamètre du tronc, par rapport au plancher de l'entaille d'abattage (C).

La **patte de retenue** (F) ou la **patte de sécurité** (G) retient l'arbre pour qu'il ne tombe pas prématurément.

- Largeur de cette patte : env. 1/10 à 1/5 du diamètre du tronc
- Il ne faut en aucun cas entailler cette patte en exécutant la coupe d'abattage.

- Si le tronc de l'arbre est pourri, il faut laisser une patte de plus grande largeur.

Coupe en mortaise

- Pour exécuter une coupe de dégagement au tronçonnage
- Pour les travaux de sculpture du bois

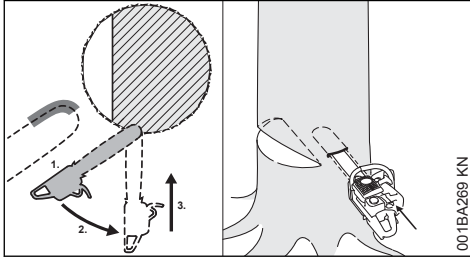

- Utiliser une chaîne à faible tendance au rebond et faire très attention en appliquant cette technique.

1. Attaquer le bois avec le côté inférieur de la tête du guide-chaîne – pas avec la partie supérieure – **risque de rebond !** Scier à pleins gaz jusqu'à ce que la profondeur de l'incision dans le tronc corresponde à deux fois la largeur du guide-chaîne.
2. Faire lentement pivoter la tronçonneuse dans la position de coupe en mortaise – **risque de rebond ou de contrecoup !**
3. Exécuter la coupe en mortaise avec prudence – **risque de contrecoup !**

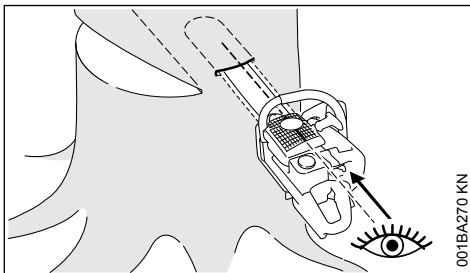

Si possible, utiliser la nervure de visée pour mortaisage. La nervure de visée pour mortaisage est parallèle au bord supérieur ou inférieur du guide-chaîne.

À la coupe en mortaise, la nervure de visée pour mortaisage aide à réaliser une charnière à côtés parallèles, c'est-à-dire d'une même épaisseur de chaque côté. À cet effet, orienter la nervure de visée pour mortaisage parallèlement à la ligne formée entre la coupe horizontale et la coupe inclinée de l'entaille d'abattage.

Coins d'abattage

Insérer le coin d'abattage le plus tôt possible, c'est-à-dire dès qu'il ne risque plus de gêner le travail de coupe. Insérer le coin dans la coupe d'abattage et l'emmancher à l'aide d'outils adéquats.

Utiliser exclusivement des coins en aluminium ou en matière synthétique – ne pas utiliser des coins en acier. Des coins en acier risqueraient d'endommager gravement la chaîne et pourraient provoquer un rebond dangereux.

Choisir des coins appropriés selon le diamètre du tronc et la largeur de la fente de coupe (analogue à la coupe d'abattage (E)).

Pour le choix du coin qui convient le mieux (longueur, largeur et hauteur adéquates) s'adresser au revendeur spécialisé STIHL.

4.6 Choix de la méthode de coupe d'abattage adéquate

Le choix de la méthode de coupe d'abattage adéquate dépend des mêmes critères que pour la détermination de la direction de chute et des chemins de repli.

On distingue plusieurs variantes de ces critères. La présente Notice d'emploi ne décrit que les deux variantes les plus courantes :

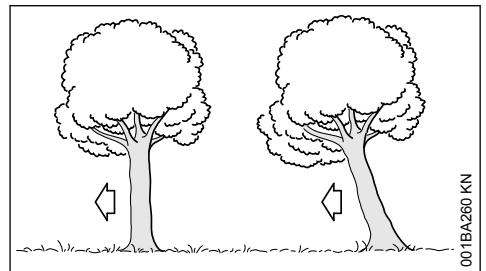

À gauche :	arbre normal – arbre bien vertical avec une cime régulière
À droite :	arbre incliné – la cime est inclinée dans la direction de chute

4.7 Coupe d'abattage avec patte de sécurité (arbre normal)

A) Troncs de faible diamètre

Choisir ce genre de coupe d'abattage lorsque le diamètre du tronc est inférieur à la longueur de coupe de la tronçonneuse.

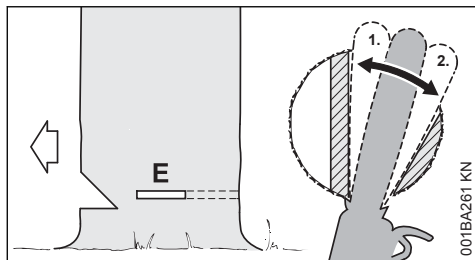

Avant de commencer la coupe d'abattage, lancer un avertissement « Attention ! ».

- ▶ Attaquer la coupe d'abattage (E) en mortaise – introduire alors intégralement le guide-chaîne.
- ▶ Appliquer la griffe en arrière de la charnière et l'utiliser comme pivot – changer de place le moins souvent possible.
- ▶ Exécuter la coupe d'abattage jusqu'à la charnière (1).
 - Mais ne pas entailler la charnière.
- ▶ Exécuter la coupe d'abattage jusqu'à la patte de sécurité (2).
 - Mais ne pas entailler la patte de sécurité.

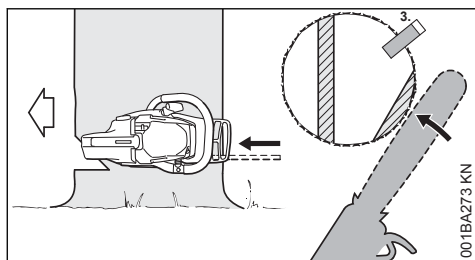

- ▶ Introduire un coin (3).

Immédiatement avant la chute de l'arbre, donner un deuxième avertissement « Attention ! ».

- ▶ En agissant depuis l'extérieur, avec les bras tendus, couper la patte de sécurité à l'horizontale, dans le plan de la coupe d'abattage.

B) Troncs de grand diamètre

Choisir ce genre de coupe d'abattage lorsque le diamètre du tronc est supérieur à la longueur de coupe de la tronçonneuse.

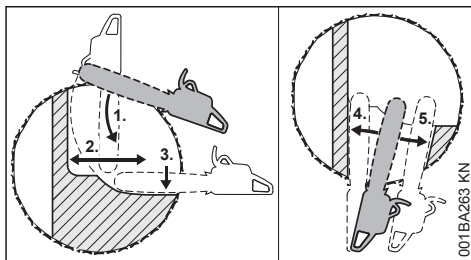

Avant de commencer la coupe d'abattage, lancer un avertissement « Attention ! ».

- ▶ Appliquer la griffe au niveau de la coupe d'abattage et l'utiliser comme pivot – changer de place le moins souvent possible.
- ▶ Attaquer le tronc (1) avec la tête du guide-chaîne, avant la charnière – mener la tronçonneuse parfaitement à l'horizontale et la faire pivoter le plus loin possible.
- ▶ Exécuter la coupe d'abattage jusqu'à la charnière (2).
 - Mais ne pas entailler la charnière.
- ▶ Exécuter la coupe d'abattage jusqu'à la patte de sécurité (3).
 - Mais ne pas entailler la patte de sécurité.

Poursuivre la coupe d'abattage du côté opposé du tronc.

Veiller à ce que la deuxième coupe se situe au même niveau que la première coupe.

- ▶ Attaquer la coupe d'abattage en mortaise.
- ▶ Exécuter la coupe d'abattage jusqu'à la charnière (4).
 - Mais ne pas entailler la charnière.
- ▶ Exécuter la coupe d'abattage jusqu'à la patte de sécurité (5).
 - Mais ne pas entailler la patte de sécurité.

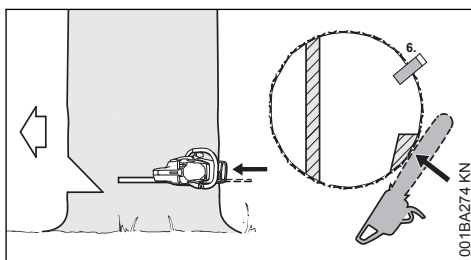

- ▶ Introduire un coin (6).

Immédiatement avant la chute de l'arbre, donner un deuxième avertissement « Attention ! ».

- ▶ En agissant depuis l'extérieur, avec les bras tendus, couper la patte de sécurité à l'horizontale, dans le plan de la coupe d'abattage.

4.8 Coupe d'abattage avec patte de retenue (arbre incliné vers l'avant)

A) Troncs de faible diamètre

Choisir ce genre de coupe d'abattage lorsque le diamètre du tronc est inférieur à la longueur de coupe de la tronçonneuse.

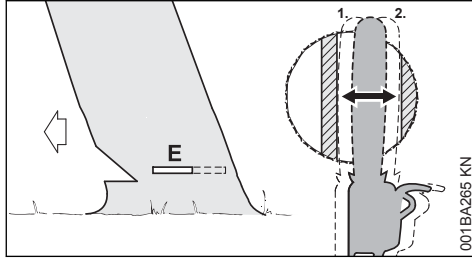

- ▶ Attaquer la coupe en mortaise et introduire le guide-chaîne jusqu'à ce qu'il ressorte de l'autre côté du tronc.
- ▶ Exécuter la coupe d'abattage (E) en direction de la charnière (1).
 - Exécuter cette coupe exactement à l'horizontale.
 - Mais ne pas entailler la charnière.
- ▶ Exécuter la coupe d'abattage en direction de la patte de retenue (2).
 - Exécuter cette coupe exactement à l'horizontale.
 - Mais ne pas entailler la patte de retenue.

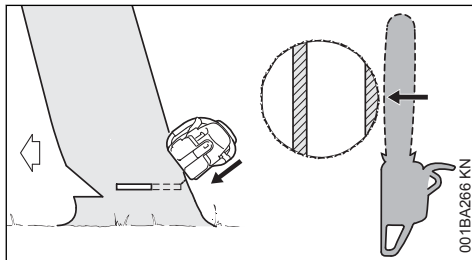

Immédiatement avant la chute de l'arbre, donner un deuxième avertissement « Attention ! ».

- ▶ En agissant depuis l'extérieur, avec les bras tendus, couper la patte de retenue en exécutant une coupe oblique par le haut.

B) Troncs de grand diamètre

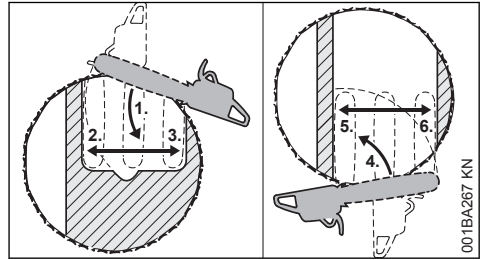

Choisir ce genre de coupe d'abattage lorsque le diamètre du tronc est supérieur à la longueur de coupe de la tronçonneuse.

- ▶ Appliquer la griffe derrière la patte de retenue et l'utiliser comme pivot – changer de place le moins souvent possible.
- ▶ Attaquer le tronc (1) avec la tête du guide-chaîne, avant la charnière – mener la tronçonneuse parfaitement à l'horizontale et la faire pivoter le plus loin possible.
 - Mais ne pas entailler la patte de retenue, ni la charnière.
- ▶ Exécuter la coupe d'abattage jusqu'à la charnière (2).
 - Mais ne pas entailler la charnière.
- ▶ Exécuter la coupe d'abattage jusqu'à la patte de retenue (3).
 - Mais ne pas entailler la patte de retenue.

Poursuivre la coupe d'abattage du côté opposé du tronc.

Veiller à ce que la deuxième coupe se situe au même niveau que la première coupe.

- ▶ Appliquer la griffe en arrière de la charnière et l'utiliser comme pivot – changer de place le moins souvent possible.
- ▶ Attaquer le tronc (4) avec la tête du guide-chaîne, en avant de la patte de retenue – mener la tronçonneuse parfaitement à l'horizontale et la faire pivoter le plus loin possible.
- ▶ Exécuter la coupe d'abattage jusqu'à la charnière (5).
 - Mais ne pas entailler la charnière.
- ▶ Exécuter la coupe d'abattage jusqu'à la patte de retenue (6).
 - Mais ne pas entailler la patte de retenue.

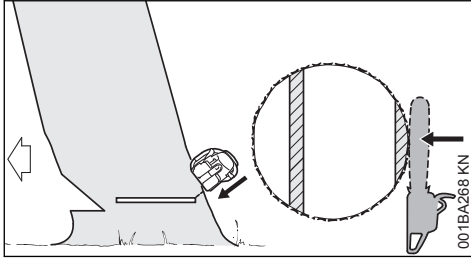

Immédiatement avant la chute de l'arbre, donner un deuxième avertissement « Attention ! ».

- En agissant depuis l'extérieur, avec les bras tendus, couper la patte de retenue en exécutant une coupe oblique par le haut.

5 Dispositif de coupe

La chaîne, le guide-chaîne et le pignon constituent le dispositif de coupe.

Le dispositif de coupe fourni à la livraison de la machine est parfaitement adapté à cette tronçonneuse.

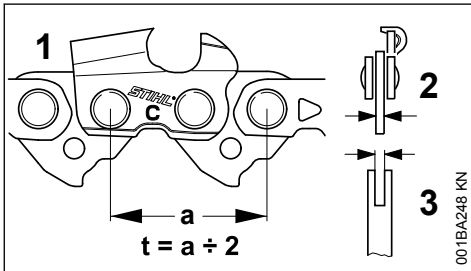

- Le pignon d'entraînement de la chaîne et le pignon de renvoi du guide-chaîne Rollomatic doivent avoir le même pas (t) que la chaîne (1).
- La jauge (épaisseur) des maillons d'entraînement (2) de la chaîne (1) doit correspondre à la jauge (largeur) de la rainure du guide-chaîne (3).

En cas d'appariement de composants incompatibles, le dispositif de coupe risque de subir des dommages irréparables au bout de quelques instants de fonctionnement.

5.1 Protège-chaîne

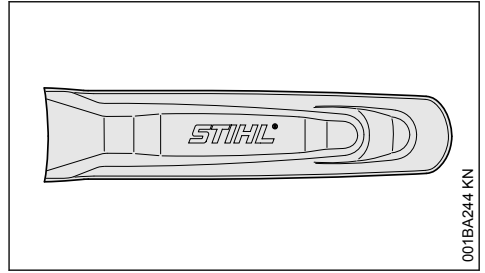

Un protège-chaîne convenant pour le dispositif de coupe respectif est joint à la livraison de la machine.

Si l'on utilise une tronçonneuse avec des guide-chaînes de différentes longueurs, il faut toujours utiliser un protège-chaîne adéquat recouvrant toute la longueur du guide-chaîne.

Le protège-chaîne porte sur le côté l'indication de la longueur des guide-chaînes pour lesquels il convient.

6 Montage du guide-chaîne et de la chaîne (tendeur latéral)

6.1 Démontage du couvercle de pignon

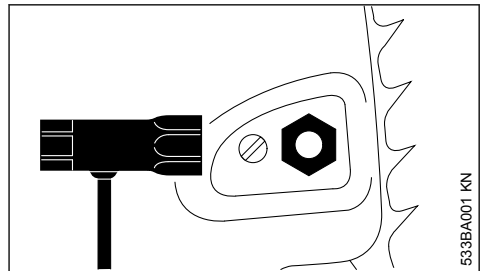

- Dévisser l'écrou et retirer le couvercle de pignon

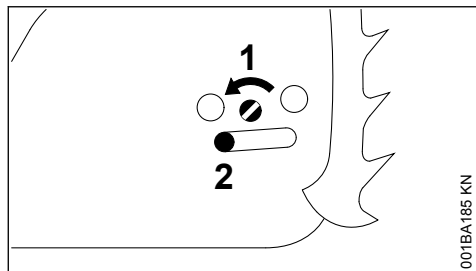

- ▶ Tourner la vis (1) vers la gauche jusqu'à ce que le curseur tendeur (2) repose à gauche contre l'évidement dans le boîtier

6.2 Desserrage du frein de chaîne

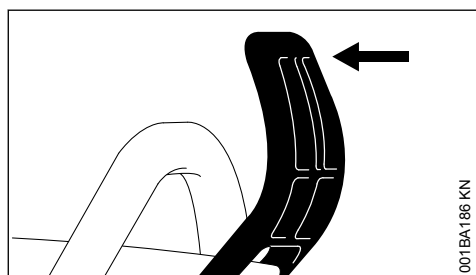

- ▶ Tirer le protège-main en direction de la poignée tubulaire jusqu'à entendre un clic indiquant que le frein de chaîne est desserré

6.3 Mise en place de la chaîne de tronçonneuse

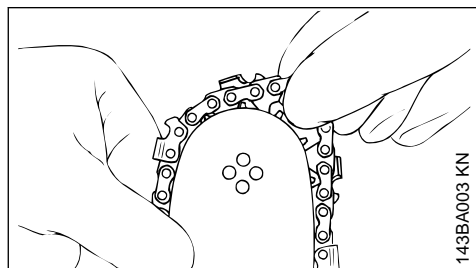

AVERTISSEMENT

Porter des gants – risque de blessure en raison des dents acérées de la chaîne.

- ▶ Monter la chaîne en commençant par la pointe du guide-chaîne

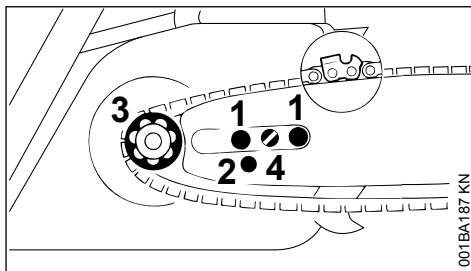

- ▶ Poser le guide-chaîne sur les vis (1) – les arêtes de coupe de la chaîne doivent être dirigées vers la droite
- ▶ Placer l'orifice de fixation (2) au-dessus du tenon du curseur tendeur – poser simultanément la chaîne sur le pignon (3)
- ▶ Tourner la vis (4) vers la droite jusqu'à ce que la chaîne pende à peine vers le bas et que les tenons des maillons d'entraînement pénètrent dans la rainure du guide-chaîne
- ▶ Remonter le couvercle du pignon – et ne serrer l'écrou que légèrement à la main
- ▶ Voir « Tension de la chaîne » pour la suite des opérations

7 Montage du guide-chaîne et de la chaîne (tendeur rapide)

7.1 Démontage du couvercle de pignon

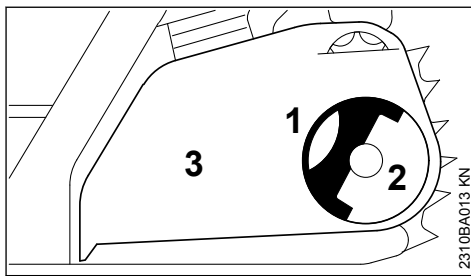

- ▶ Relever l'ailette (1) (jusqu'à ce qu'elle s'encliquette) ;
- ▶ tourner l'écrou à ailette (2) vers la gauche jusqu'à ce qu'il soit desserré mais reste encore accroché dans le couvercle de pignon (3) ;
- ▶ enlever le couvercle de pignon (3).

7.2 Montage de la rondelle de tension

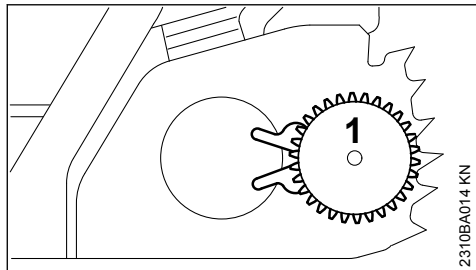

- ▶ Enlever la rondelle de tension (1) et la retourner ;

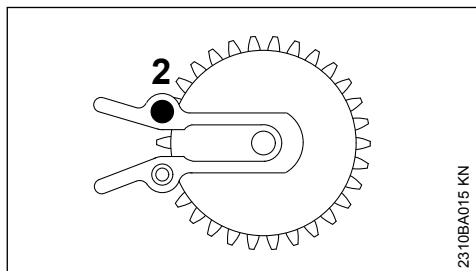

- ▶ dévisser la vis (2) ;

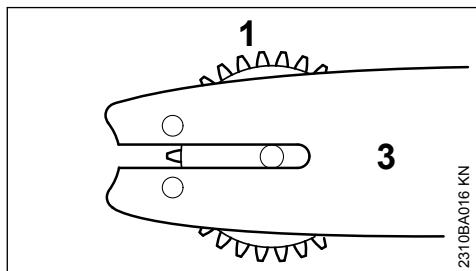

- ▶ positionner la rondelle de tension (1) et le guide-chaîne (3) l'un par rapport à l'autre ;

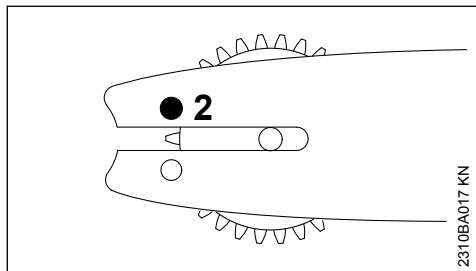

- ▶ engager la vis (2) et la serrer.

7.3 Déblocage du frein de chaîne

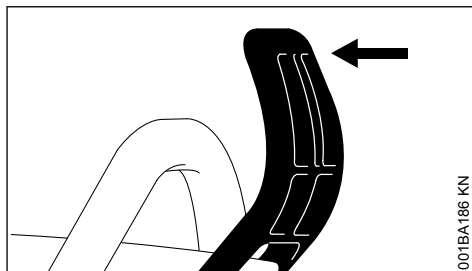

- ▶ Tirer le protège-main en direction de la poignée tubulaire jusqu'à ce qu'il produise un déclic audible – le frein de chaîne est desserré.

7.4 Montage de la chaîne

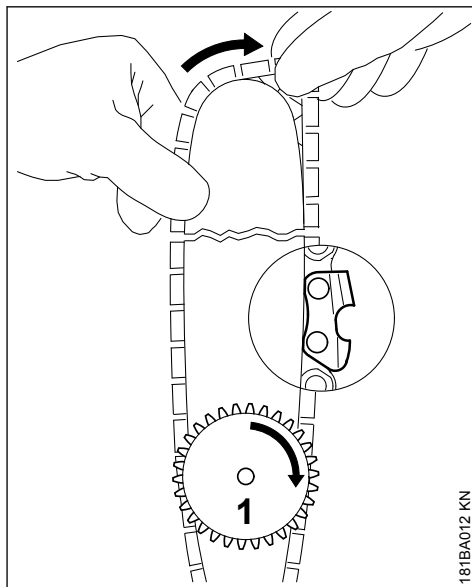

! AVERTISSEMENT

Mettre des gants de protection – risque de blessure sur les dents de coupe acérées.

- ▶ Poser la chaîne – en commençant par la tête du guide-chaîne – faire attention au positionnement de la rondelle de tension et des tranchants des gouges ;
- ▶ tourner la rondelle de tension (1) à fond vers la droite ;

- ▶ tourner le guide-chaîne de telle sorte que la rondelle de tension soit orientée en direction de l'utilisateur ;

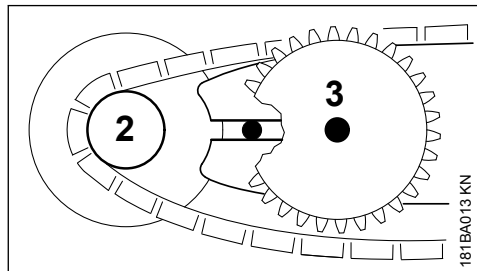

- ▶ poser la chaîne sur le pignon (2) ;
- ▶ glisser le guide-chaîne sur la vis à embase (3), la tête de la vis à embase arrière doit dépasser dans le trou oblong ;

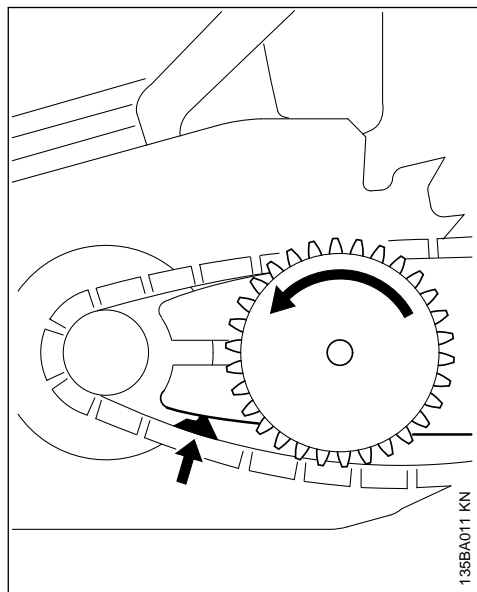

- ▶ engager le maillon d'entraînement dans la rainure du guide-chaîne (flèche) et tourner la rondelle de tension à fond vers la gauche ;
- ▶ mettre le couvercle de pignon en place en introduisant les ergots de guidage dans les orifices du carter du moteur ;

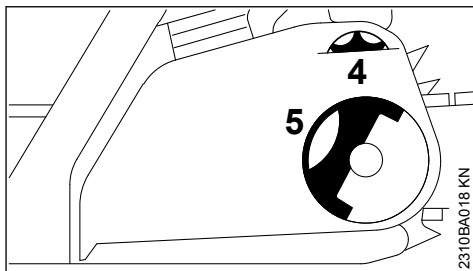

À la mise en place du couvercle de pignon, les dents de la roue dentée de tension et de la rondelle de tension doivent s'engrener ; si nécessaire,

- ▶ faire légèrement tourner la roue dentée de tension (4) jusqu'à ce que le couvercle de pignon puisse être parfaitement appliqué contre le carter du moteur ;
- ▶ relever l'ailette (5) (jusqu'à ce qu'elle s'encliquette) ;
- ▶ mettre l'écrou à ailette en prise et le serrer légèrement ;
- ▶ pour continuer, voir « Tension de la chaîne ».

8 Tension de la chaîne (tendeur latéral)

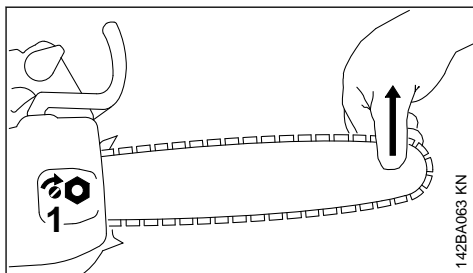

Pour retendre la chaîne au cours du travail :

- ▶ Arrêter le moteur ;
- ▶ desserrer l'écrou ;
- ▶ soulever le nez du guide-chaîne ;
- ▶ à l'aide d'un tournevis, faire tourner la vis (1) vers la droite, jusqu'à ce que la chaîne porte sur la partie inférieure du guide-chaîne ;
- ▶ en maintenant le nez du guide-chaîne en position relevée, resserrer fermement l'écrou ;
- ▶ pour continuer : voir « Contrôle de la tension de la chaîne » ;

Une chaîne neuve doit être retendue plus souvent qu'une chaîne qui a déjà été utilisée depuis un certain temps !

- ▶ contrôler assez souvent la tension de la chaîne – voir « Instructions de service ».

9 Tension de la chaîne (tendeur rapide)

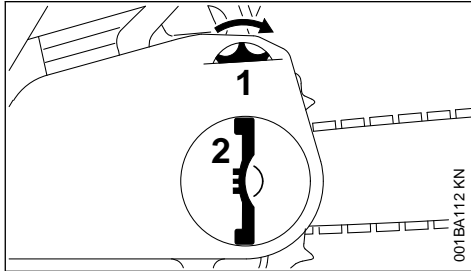

Pour retendre la chaîne au cours du travail :

- ▶ Arrêter le moteur ;
- ▶ relever l'aillette de l'écrou à ailette et desserrer l'écrou à ailette ;
- ▶ tourner la roue dentée de tension (1) à fond vers la droite ;
- ▶ serrer fermement l'écrou à ailette (2) à la main ;
- ▶ rabattre l'aillette de l'écrou ;
- ▶ pour continuer : voir « Contrôle de la tension de la chaîne » ;

Une chaîne neuve doit être retendue plus souvent qu'une chaîne qui a déjà été utilisée depuis un certain temps !

- ▶ contrôler assez souvent la tension de la chaîne – voir « Instructions de service ».

10 Contrôle de la tension de la chaîne

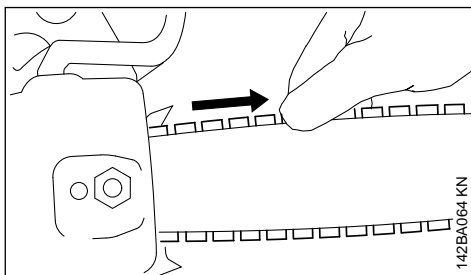

- ▶ Arrêter le moteur ;
- ▶ mettre des gants de protection ;
- ▶ la chaîne doit porter sur la partie inférieure du guide-chaîne – et, lorsque le frein de chaîne est desserré, il doit être possible de la faire glisser sur le guide-chaîne en la tirant à la main ;

- ▶ si nécessaire, retendre la chaîne.

Une chaîne neuve doit être retendue plus souvent qu'une chaîne qui a déjà été utilisée depuis un certain temps.

- ▶ Contrôler assez souvent la tension de la chaîne – voir « Instructions de service ».

11 Carburant

Le moteur doit être alimenté avec un mélange d'essence et d'huile moteur.



AVERTISSEMENT

Éviter un contact direct de la peau avec le carburant et l'inhalation des vapeurs de carburant.

11.1 STIHL MotoMix

STIHL recommande l'utilisation du carburant STIHL MotoMix. Ce mélange prêt à l'usage ne contient ni benzène, ni plomb. Il se distingue par un indice d'octane élevé et présente l'avantage de toujours garantir le rapport de mélange qui convient.

Le carburant STIHL MotoMix est mélangé avec de l'huile STIHL HP Ultra pour moteurs deux-temps, pour garantir la plus grande longévité du moteur.

Le MotoMix n'est pas disponible sur tous les marchés.

11.2 Composition du mélange

AVIS

Des essences et huiles qui ne conviennent pas ou un rapport de mélange non conforme aux prescriptions peuvent entraîner de graves avaries du moteur. Des essences et huiles moteur de qualité inférieure risquent de détériorer le moteur, les bagues d'étanchéité, les conduites et le réservoir à carburant.

11.2.1 Essence

Utiliser seulement de l'essence de marque – sans plomb ou avec plomb – dont l'indice d'octane atteint au moins 90 RON.

Une essence à teneur en alcool supérieure à 10% peut causer des perturbations du fonctionnement des moteurs équipés d'un carburateur à réglage manuel et c'est pourquoi il convient de ne pas l'employer sur ces moteurs.

Les moteurs équipés de la M-Tronic développent leur pleine puissance également avec une

essence dont la teneur en alcool atteint jusqu'à 27% (E27).

11.2.2 Huile moteur

Si l'on compose soi-même le mélange de carburant, il est seulement permis d'utiliser de l'huile STIHL pour moteur deux-temps ou une autre huile moteur hautes performances des classes JASO FB, JASO FC, JASO FD, ISO-L-EGB, ISO-L-EGC ou ISO-L-EGD.

STIHL prescrit l'utilisation de l'huile HP ultra ou d'une huile moteur hautes performances de même qualité afin de garantir le respect des normes antipollution sur toute la durée de vie de la machine.

11.2.3 Rapport du mélange

Avec de l'huile STIHL pour moteur deux-temps 1:50 ; 1:50 = 1 part d'huile + 50 parts d'essence

11.2.4 Exemples

Quantité d'essence Litres	Huile deux-temps STIHL 1:50	
	Litres	(ml)
1	0,02	(20)
5	0,10	(100)
10	0,20	(200)
15	0,30	(300)
20	0,40	(400)
25	0,50	(500)

- Verser dans un bidon homologué pour carburant d'abord l'huile moteur, puis l'essence – et mélanger soigneusement.

11.3 Stockage du mélange

Stocker le mélange exclusivement dans des bidons homologués pour le carburant, à un endroit sec, frais et sûr, à l'abri de la lumière et des rayons du soleil.

Le mélange vieillit – ne préparer le mélange que pour quelques semaines à l'avance. Ne pas stocker le mélange pendant plus de 30 jours. Sous l'effet de la lumière, des rayons du soleil ou de températures trop basses ou trop fortes, le mélange peut plus rapidement se dégrader et devenir inutilisable.

Le carburant STIHL MotoMix peut toutefois être stocké, sans inconvénient, durant une période maximale de 5 ans.

- Avant de faire le plein, secouer vigoureusement le bidon de mélange.



AVERTISSEMENT

Une pression peut s'établir dans le bidon – ouvrir le bouchon avec précaution.

- Nettoyer régulièrement et soigneusement le réservoir à carburant et les bidons.

Pour l'élimination des restes de carburant et du liquide employé pour le nettoyage, procéder conformément à la législation et de façon écologique !

12 Ravitaillement en carburant



12.1 Préparation de l'appareil

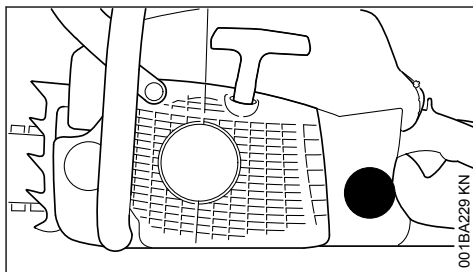

- Nettoyer le bouchon et ses alentours avant de faire le plein pour éviter que des impuretés ne tombent dans le réservoir
- Positionner l'appareil de manière à ce que le bouchon soit dirigé vers le haut

12.2 Ouverture

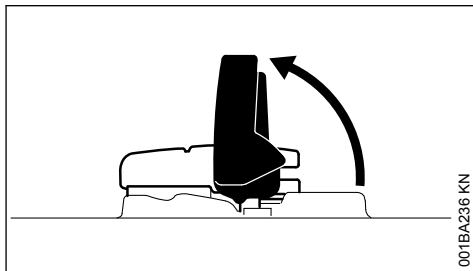

- Relever l'ailette.

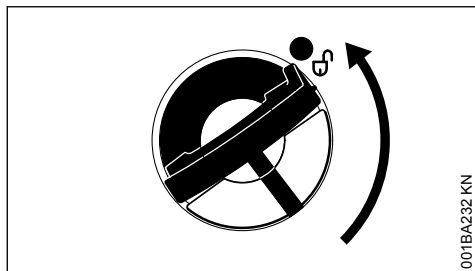

001BA232 KN

- ▶ Tourner le bouchon du réservoir (env. 1/4 de tour).

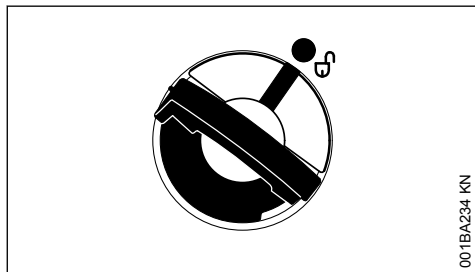

001BA234 KN

Les repères du réservoir et du bouchon du réservoir doivent coïncider.

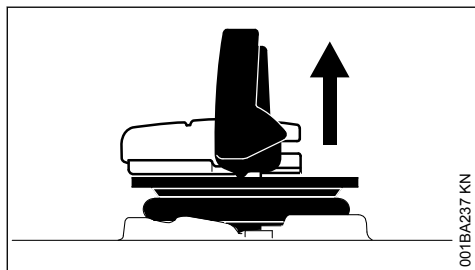

001BA237 KN

- ▶ Enlever le bouchon du réservoir.

12.3 Faire le plein de carburant.

En faisant le plein, ne pas renverser du carburant et ne pas remplir le réservoir jusqu'au bord.

STIHL recommande d'utiliser le système de remplissage STIHL pour carburant (accessoire optionnel).

- ▶ Faire le plein de carburant.

12.4 Fermeture

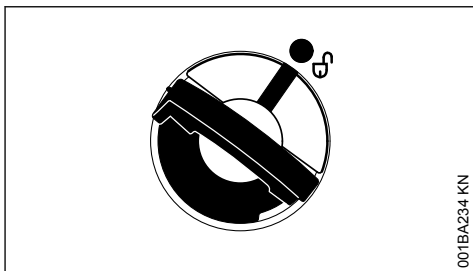

001BA234 KN

L'ailette étant relevée à la verticale :

- ▶ Présenter le bouchon du réservoir à carburant – les repères du réservoir et du bouchon du réservoir doivent coïncider.
- ▶ Pousser le bouchon du réservoir vers le bas, jusqu'en butée.

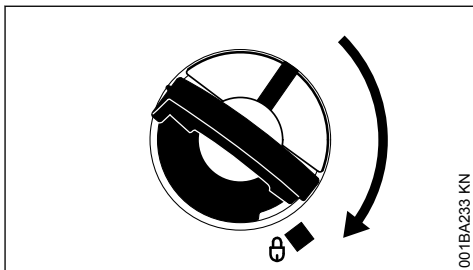

001BA233 KN

- ▶ En maintenant la pression sur le bouchon du réservoir, le tourner dans le sens des aiguilles d'une montre jusqu'à ce qu'il s'encliquette.

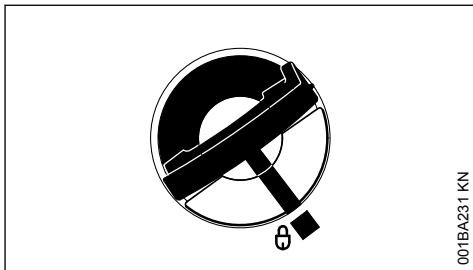

001BA231 KN

Après cela, les repères du réservoir et du bouchon du réservoir coïncident.

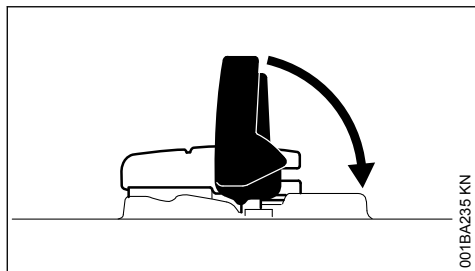

001BA235 KN

- ▶ Rabattre l'ailette.

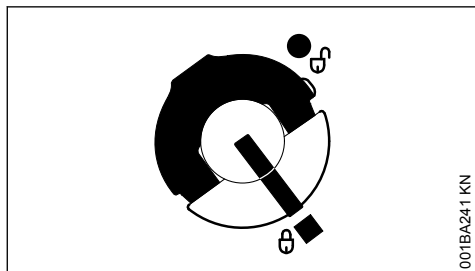

001BA241 KN

Le bouchon du réservoir est verrouillé.

12.5 Si le bouchon du réservoir ne se verrouille pas sur le réservoir à carburant

La partie inférieure du bouchon du réservoir est décalée par rapport à la partie supérieure.

- ▶ Enlever le bouchon du réservoir à carburant et le regarder par le haut ;

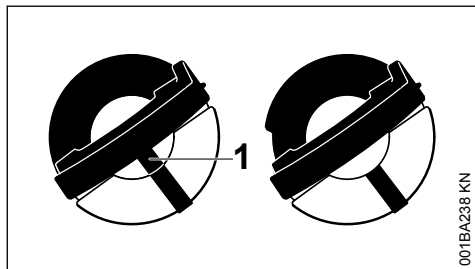

001BA238 KN

À g. : La partie inférieure du bouchon du réservoir est décalée – le marquage intérieur (1) coïncide avec le marquage extérieur.

À dr. : La partie inférieure du bouchon du réservoir est dans la position correcte – le marquage intérieur se trouve en dessous de l'ailette. Il ne coïncide pas avec le marquage extérieur.

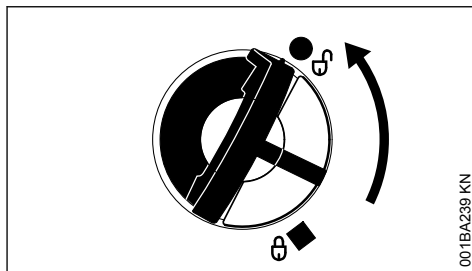

001BA239 KN

- ▶ Présenter le bouchon du réservoir et le tourner dans le sens inverse des aiguilles d'une montre jusqu'à ce qu'il s'engage dans le siège du goulot de remplissage.
- ▶ Continuer de tourner le bouchon du réservoir dans le sens inverse des aiguilles d'une montre (env. 1/4 de tour) – la partie inférieure du bouchon du réservoir est ainsi tournée dans la position correcte.
- ▶ Tourner le bouchon du réservoir dans le sens des aiguilles d'une montre et le fermer – voir la section « Fermeture ».

13 Huile de graissage de chaîne

Pour le graissage automatique et durable de la chaîne et du guide-chaîne – utiliser exclusivement de l'huile de graissage de chaîne éco-compatible et de bonne qualité – de préférence l'huile STIHL BioPlus à biodégradabilité rapide.

AV/S

L'huile biologique pour le graissage de la chaîne doit présenter une résistance suffisante au vieillissement (comme par ex. l'huile STIHL BioPlus). De l'huile à résistance au vieillissement insuffisante a tendance à se résinifier rapidement. La séquence est que des dépôts durs, difficiles à enlever, se forment en particulier sur les pièces d'entraînement de la chaîne et sur la chaîne – et cela peut même entraîner le blocage de la pompe à huile.

La longévité de la chaîne et du guide-chaîne dépend essentiellement de la bonne qualité de l'huile de graissage – c'est pourquoi il faut utiliser exclusivement de l'huile spécialement élaborée pour le graissage de la chaîne.

**AVERTISSEMENT**

Ne pas utiliser de l'huile de vidange ! L'huile de vidange est polluante et un contact prolongé et répété avec la peau peut avoir un effet cancérigène !

AVIS

L'huile de vidange n'a pas le pouvoir lubrifiant requis et ne convient pas pour le graissage de la chaîne.

14 Ravitaillement en huile de graissage de chaîne



14.1 Préparatifs

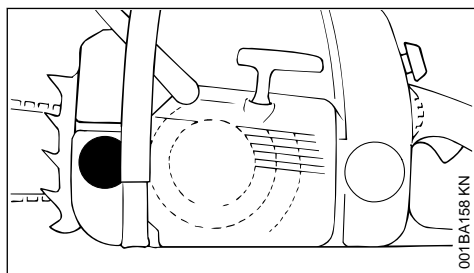

- ▶ Nettoyer soigneusement le bouchon du réservoir et son voisinage, afin qu'aucune impureté ne risque de pénétrer dans le réservoir d'huile ;
- ▶ positionner la machine de telle sorte que le bouchon du réservoir soit orienté vers le haut ;
- ▶ ouvrir le bouchon du réservoir.

14.2 Ravitaillement en huile de graissage de chaîne

- ▶ Refaire le plein d'huile de graissage de chaîne – à chaque plein de carburant ;

En faisant le plein, ne pas renverser de l'huile de graissage de chaîne et ne pas remplir le réservoir jusqu'au bord.

STIHL recommande d'utiliser le système de remplissage STIHL pour huile de graissage de chaîne (accessoire optionnel).

- ▶ fermer le bouchon du réservoir.

Lorsque la machine tombe en « panne sèche », il faut impérativement que le réservoir d'huile

contienne encore une certaine quantité d'huile de graissage de chaîne.

Si par contre le niveau d'huile ne baisse pas, cela peut signaler une perturbation du débit d'huile de graissage : contrôler le graissage de la chaîne, nettoyer les canalisations d'huile, consulter au besoin le revendeur spécialisé. STIHL recommande de faire effectuer les opérations de maintenance et les réparations exclusivement chez le revendeur spécialisé STIHL.

15 Contrôle du graissage de la chaîne

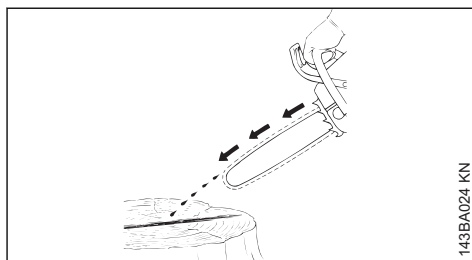

La chaîne doit toujours projeter un peu d'huile.

AVIS

Ne jamais travailler sans graissage de la chaîne ! Si la chaîne tourne à sec, il suffit de quelques instants de fonctionnement pour que le dispositif de coupe subisse des dommages irréparables. Avant d'entreprendre le travail, il faut donc toujours contrôler le graissage de la chaîne et le niveau d'huile dans le réservoir.

Toute chaîne neuve nécessite une période de rodage de 2 à 3 minutes.

Après ce rodage, vérifier la tension de la chaîne et la rectifier si nécessaire – voir « Contrôle de la tension de la chaîne ».

16 Frein de chaîne



16.1 Blocage de la chaîne

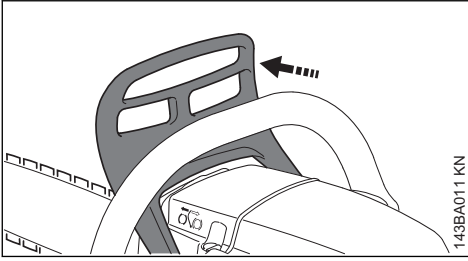

- en cas de danger
- pour la mise en route du moteur
- au ralenti

Le frein de chaîne est actionné lorsque la main gauche de l'utilisateur pousse le protège-main en direction de la tête du guide-chaîne – ou automatiquement sous l'effet d'un rebond de la tronçonneuse : la chaîne est bloquée – et elle s'arrête.

16.2 Desserrage du frein de chaîne

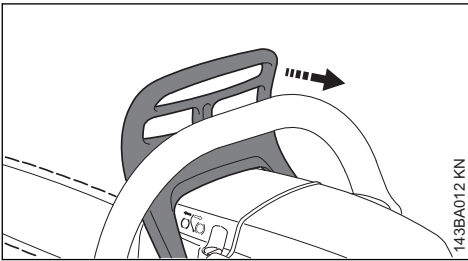

- ▶ Tirer le protège-main vers la poignée tubulaire.

AVIS

Avant d'accélérer (sauf pour un contrôle du fonctionnement) et avant d'entreprendre le travail, il faut débloquer le frein de chaîne.

Un régime moteur élevé avec frein de chaîne bloqué (chaîne immobilisée) provoque, au bout de quelques instants seulement, une détérioration du moteur et des pièces d'entraînement de la chaîne (embrayage, frein de chaîne).

Le frein de chaîne est déclenché automatiquement en cas de rebond assez important de la tronçonneuse – sous l'effet de l'inertie de la masse du protège-main, ce protège-main est projeté en avant, en direction de la tête du guide-chaîne – même si la main gauche de l'utilisateur tenant la poignée tubulaire ne se trouve pas der-

rière le protège-main, comme c'est le cas par ex. à l'abattage.

Le frein de chaîne ne fonctionne que si le protège-main n'a subi aucune modification.

16.3 Contrôle du fonctionnement du frein de chaîne

Chaque fois, avant de commencer le travail : le moteur tournant au ralenti, bloquer la chaîne (pousser le protège-main en direction du nez du guide-chaîne) et accélérer brièvement à fond (pendant 3 secondes au maximum) – la chaîne ne doit pas être entraînée. Le protège-main doit être propre, et il doit pouvoir fonctionner facilement.

16.4 Entretien du frein de chaîne

Le frein de chaîne est soumis à l'usure, sous l'effet de la friction (usure normale). Afin qu'il puisse assumer sa fonction, il doit faire l'objet d'une maintenance périodique à effectuer par un personnel doté de la formation requise. STIHL recommande de faire effectuer les opérations de maintenance et les réparations exclusivement chez le revendeur spécialisé STIHL. Les intervalles de maintenance suivants sont à respecter :

Utilisation professionnelle à plein temps :	tous les trois mois
Utilisation à temps partiel :	tous les six mois
Utilisation occasionnelle :	une fois par an

17 Utilisation en hiver



17.1 Préchauffage du carburateur

- ▶ Démontez le capot – voir « Capot » ;

17.1.1 À des températures inférieures à +10 °C

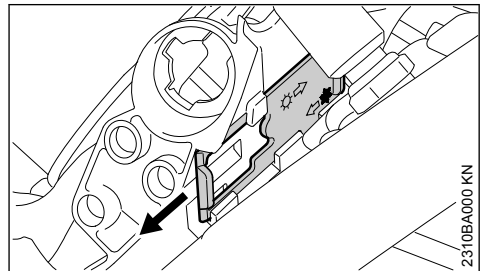

- ▶ en faisant levier avec un tournevis, extraire le tiroir de la position ☀ (utilisation en été) ;

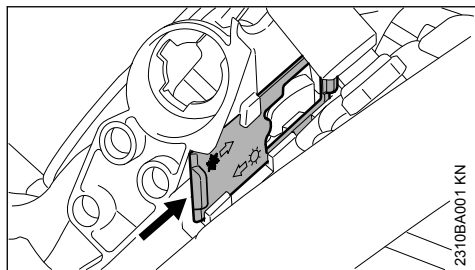

- ▶ monter le tiroir avec l'orifice orienté en direction de la tronçonneuse, dans la position * (utilisation en hiver) – le tiroir doit s'encliqueter avec un bruit perceptible ;
- ▶ monter le capot – voir « Capot ».

Le carburateur est alors balayé par de l'air réchauffé dans le voisinage du cylindre – cela évite le givrage du carburateur.

17.1.2 À des températures supérieures à +20 °C

- ▶ Il faut impérativement ramener le tiroir dans la position ☀ (utilisation en été) – pour éviter une surchauffe et un mauvais fonctionnement du moteur.

17.2 À des températures inférieures à -10 °C :

- ▶ Si la tronçonneuse est extrêmement froide (formation de givre) – après la mise en route, amener le moteur à sa température de service en le faisant tourner à un régime de ralenti accéléré (après avoir débloqué le frein de chaîne !).

Si le régime de ralenti est irrégulier ou si l'accélération n'est pas satisfaisante

- ▶ Faire tourner la vis de réglage de richesse au ralenti (L) de 1/4 de tour dans le sens inverse des aiguilles d'une montre.

Après chaque correction effectuée à la vis de réglage de richesse au ralenti (L), il faut généralement corriger aussi l'ajustage de la vis de butée de réglage de régime de ralenti (LA), voir « Réglage du carburateur ».

17.3 Système de filtre à air

- ▶ Le cas échéant, procéder à la transformation nécessaire, en montant un autre type de filtre à air – voir « Système de filtre à air ».

18 Mise en route / arrêt du moteur

18.1 Positions du levier de commande universel

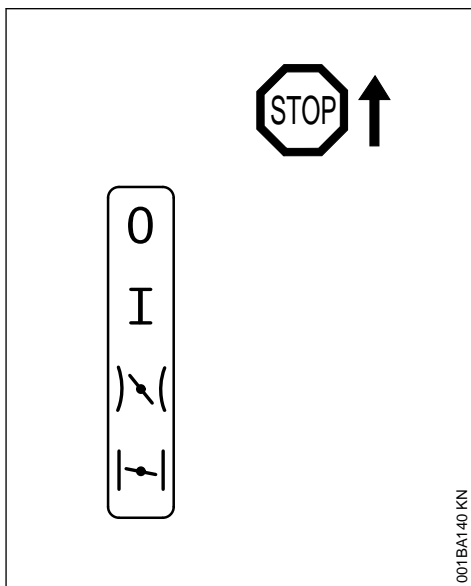

Stop 0 – arrêt du moteur – le contact d'allumage est coupé.

Marche normale I – le moteur tourne ou peut démarrer.



Position de démarrage \ (– c'est dans cette position que l'on démarre le moteur chaud – à l'actionnement de la gâchette d'accélérateur, le levier de commande universel se dégage et passe en position de marche normale.



Volet de starter fermé | (– c'est dans cette position que l'on démarre le moteur froid.

18.2 Réglage du levier de commande universel

Pour déplacer le levier de commande universel de la position de marche normale I vers la position volet de starter fermé | (, enfoncer simultanément le blocage de gâchette d'accélérateur et la gâchette d'accélérateur et les maintenir enfoncés – placer ensuite le levier de commande universel dans la position requise.

Pour le passage en position de démarrage \ (, amener le levier de commande universel tout

d'abord en position volet de starter fermé , puis pousser le levier de commande universel dans la position de démarrage .

Le passage en position de démarrage  n'est possible qu'en partant de la position volet de starter fermé .

Lorsqu'on enfonce le blocage de gâchette d'accélérateur en donnant simultanément une impulsion sur la gâchette d'accélérateur, le levier de commande universel quitte la position de démarrage  et passe en position de marche normale I.

Pour arrêter le moteur, placer le levier de commande universel en position d'arrêt 0.

18.2.1 Position volet de starter fermé

- si le moteur est froid ;
- si, après la mise en route, le moteur cale à l'accélération ;
- si le réservoir a été complètement vidé (panne sèche).

18.2.2 Position de démarrage

- si le moteur est chaud (dès que le moteur a tourné pendant une minute environ) ;
- après le premier coup d'allumage ;
- après la ventilation de la chambre de combustion, si le moteur avait été noyé.

18.3 Pompe d'amorçage manuelle

Enfoncer plusieurs fois le soufflet de la pompe d'amorçage manuelle – même si le soufflet est encore rempli de carburant :

- pour le premier lancement ;
- si le réservoir a été complètement vidé (panne sèche).

18.4 Tenue de la tronçonneuse

Il y a deux possibilités pour tenir la tronçonneuse à la mise en route.

18.4.1 Sur le sol

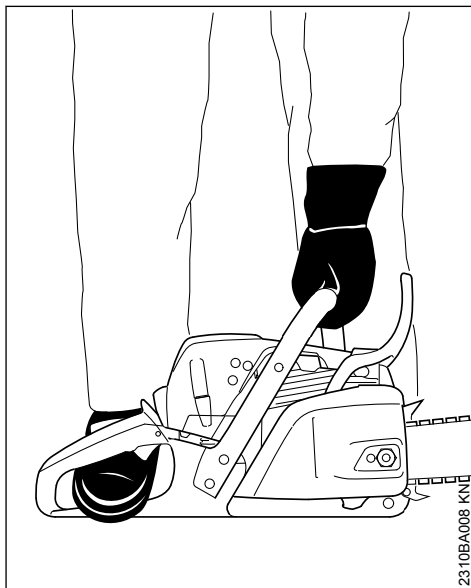

- ▶ Poser la tronçonneuse sur le sol, dans une position sûre – se tenir dans une position stable – la chaîne ne doit toucher ni le sol, ni un objet quelconque ;
- ▶ en tenant la poignée tubulaire de la main gauche, plaquer fermement la tronçonneuse sur le sol – l'empoigner en passant le pouce en dessous de la poignée tubulaire ;
- ▶ engager le pied droit dans la poignée arrière pour plaquer la machine sur le sol.

18.4.2 Entre les genoux ou les cuisses

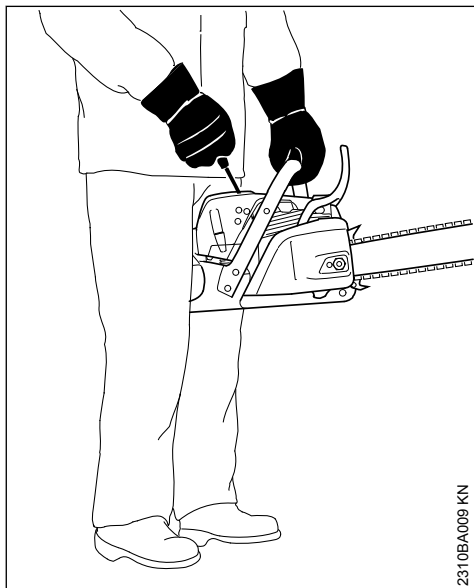

2310BA009 KN

- ▶ Serrer la poignée arrière entre les genoux ou les cuisses ;
- ▶ tenir la poignée tubulaire de la main gauche – l'empoigner en passant le pouce en dessous de la poignée tubulaire.

18.5 Lancement du moteur

18.5.1 Versions standards

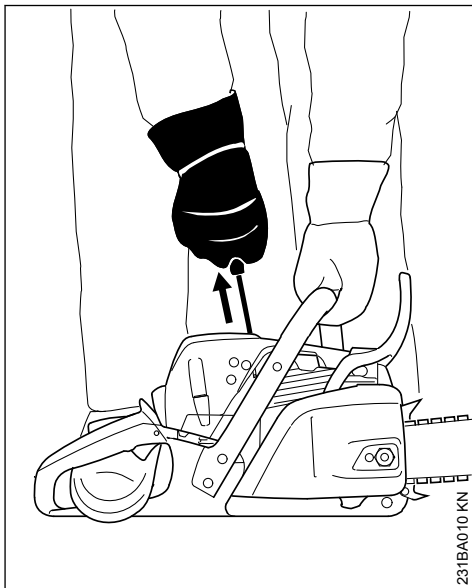

231BA010 KN

- ▶ De la main droite, tirer lentement la poignée du lanceur jusqu'au point dur, puis tirer vigoureusement d'un coup sec – tout en poussant la poignée tubulaire vers le bas – ne pas sortir le câble sur toute sa longueur – **il risquerait de casser !** Ne pas lâcher la poignée de lancement – elle reviendrait brusquement en arrière – mais la guider à la main dans le sens opposé à la traction, à la verticale, de telle sorte que le câble de lancement s'embobine correctement.

Sur un moteur neuf ou après une assez longue période d'arrêt, sur les machines sans pompe d'amorçage manuelle, il peut être indispensable de tirer plusieurs fois sur le câble de lancement – jusqu'à ce qu'une quantité de carburant suffisante soit débitée.

18.5.2 Versions avec ErgoStart



AVERTISSEMENT

Le démarrage du moteur est extrêmement simple et facile et même des enfants pourraient mettre la machine en marche – **risque d'accident !**

Il faut donc absolument prendre toutes les précautions qui s'imposent pour que des enfants ou

d'autres personnes non autorisées ne puissent pas essayer de mettre la machine en marche :

- au cours des pauses du travail, ne jamais laisser la machine sans surveillance ;
- après le travail, ranger la machine en lieu sûr.

Le système ErgoStart accumule l'énergie de lancement pour la mise en route de la tronçonneuse. C'est pourquoi quelques secondes peuvent s'écouler entre le lancement et le démarrage du moteur.

Sur les versions avec ErgoStart, deux procédures de lancement sont possibles :

- ▶ de la main droite, tirer lentement et régulièrement la poignée de lancement – **ou bien** – de la main droite, tirer la poignée de lancement à plusieurs reprises, mais en sortant chaque fois le câble seulement sur une faible longueur ;
- ▶ au lancement, appuyer sur la poignée tubulaire, vers le bas – ne pas sortir le câble sur toute sa longueur – **il risquerait de casser !**
- ▶ ne pas lâcher la poignée de lancement – elle reviendrait brusquement en arrière – mais la guider à la main dans le sens opposé à la traction, à la verticale, de telle sorte que le câble de lancement s'embobine correctement.

18.6 Mise en route de la tronçonneuse



AVERTISSEMENT

Aucune autre personne ne doit se trouver dans le rayon d'action de la tronçonneuse.

- ▶ Respecter les prescriptions de sécurité ;

18.6.1 Versions avec pompe d'amorçage manuelle

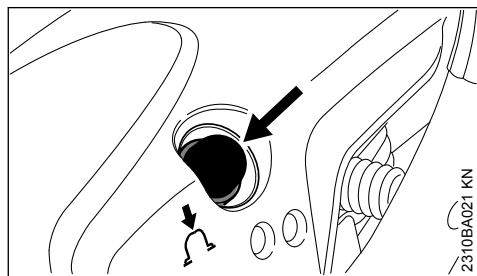

- ▶ enfoncer au moins cinq fois le soufflet de la pompe d'amorçage manuelle – même si le soufflet est encore rempli de carburant ;

18.6.2 Sur toutes les versions

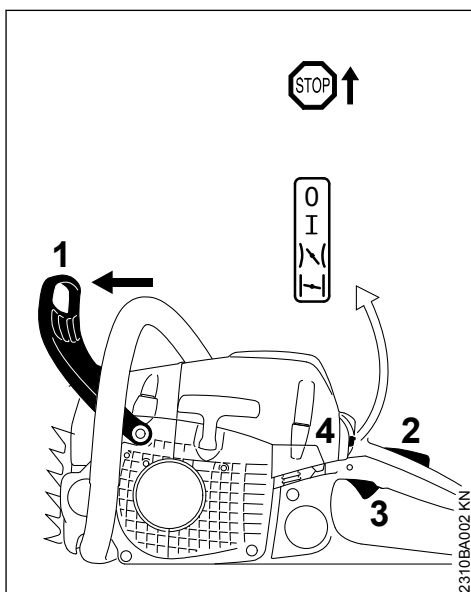

- ▶ pousser le protège-main (1) vers l'avant – la chaîne est bloquée ;
- ▶ enfoncer le blocage de gâchette d'accélérateur (2) et en même temps la gâchette d'accélérateur (3) et les maintenir – placer le levier de commande universel (4) en

position volet de starter fermé

- si le moteur est froid (également si, après la mise en route, le moteur a calé à l'accélération) ;

position de démarrage

- si le moteur est chaud (dès que le moteur a tourné pendant une minute environ) ;
- ▶ tenir la tronçonneuse et lancer le moteur ;

18.7 Après le premier coup d'allumage

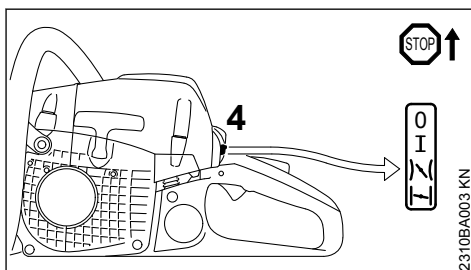

- ▶ placer le levier de commande universel (4) sur la position de démarrage N ;
- ▶ tenir la tronçonneuse et lancer le moteur.

18.8 Dès que le moteur tourne

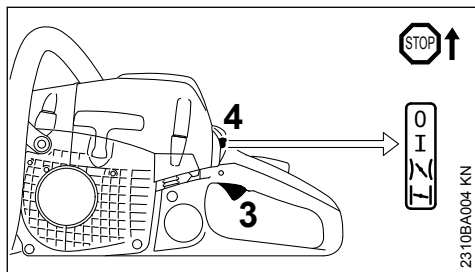

- ▶ enfoncer le blocage de gâchette d'accélérateur et enfoncer brièvement la gâchette d'accélérateur (3), le levier de commande universel (4) se dégage et passe en position de marche normale **I** – et le moteur passe au ralenti ;

AVIS

Le moteur doit être **immédiatement** ramené au ralenti – sinon, le frein de chaîne étant bloqué, le carter du moteur et le frein de chaîne risqueraient d'être endommagés.

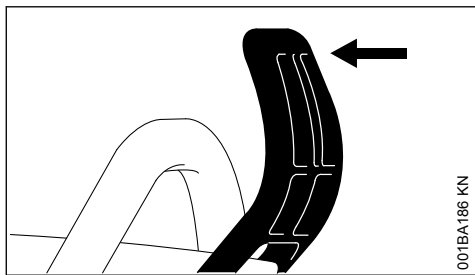

- ▶ tirer le protège-main en direction de la poignée tubulaire ;

Le frein de chaîne est débloqué – la tronçonneuse est prête à l'utilisation.

AVIS

Accélérer uniquement lorsque le frein de chaîne est desserré. Un régime moteur élevé avec frein de chaîne bloqué (chaîne immobilisée) provoque, au bout de quelques instants seulement, une détérioration de l'embrayage et du frein de chaîne.

18.9 À une température très basse

- ▶ faire chauffer le moteur pendant quelques instants, en accélérant légèrement ;
- ▶ le cas échéant, procéder au réglage pour l'utilisation en hiver, voir « Utilisation en hiver ».

18.10 Arrêt du moteur

- ▶ Placer le levier de commande universel dans la position d'arrêt **0**.

18.11 Si le moteur ne démarre pas

Après le premier coup d'allumage du moteur, le levier de commande universel n'a pas été amené à temps de la position volet de starter fermé N sur la position de démarrage N , le moteur est probablement noyé.

- ▶ Placer le levier de commande universel dans la position d'arrêt **0** ;
- ▶ démonter la bougie – voir « Bougie » ;
- ▶ sécher la bougie ;
- ▶ tirer plusieurs fois sur le câble de lancement – pour ventiler la chambre de combustion ;
- ▶ remonter la bougie – voir « Bougie » ;
- ▶ placer le levier de commande universel dans la position de démarrage N (– même si le moteur est froid ;
- ▶ relancer le moteur.

19 Instructions de service

19.1 Au cours de la première période d'utilisation

Jusqu'à l'épuisement des trois premiers pleins du réservoir, ne pas faire tourner le dispositif à moteur neuf à haut régime, à vide, afin d'éviter une sollicitation supplémentaire au cours du rodage. Durant le rodage, les éléments mobiles doivent s'adapter les uns aux autres – les frictions à l'intérieur du bloc-moteur offrent une résistance assez élevée. Le moteur n'atteint sa puissance maximale qu'au bout d'une période d'utilisation correspondant à la consommation de 5 à 15 pleins du réservoir.

19.2 Au cours du travail

AVIS

Ne pas appauvrir le réglage du carburateur en supposant obtenir ainsi une augmentation de puissance – cela pourrait entraîner la détérioration du moteur – voir « Réglage du carburateur ».

AVIS

Accélérer uniquement lorsque le frein de chaîne est desserré. Un régime moteur élevé avec frein de chaîne bloqué (chaîne immobilisée) provoque, au bout de quelques instants seulement, une détérioration du moteur et des pièces d'entraînement de la chaîne (embrayage, frein de chaîne).

19.2.1 Contrôler assez souvent la tension de la chaîne

La tension d'une chaîne neuve doit être ajustée plus souvent que celle d'une chaîne qui a déjà été utilisée depuis un certain temps.

19.2.2 À froid

La chaîne doit porter sur la partie inférieure du guide-chaîne, mais il doit être possible de la faire glisser le long du guide-chaîne en la tirant à la main. Si nécessaire, retendre la chaîne – voir « Tension de la chaîne ».

19.2.3 À la température de service

La chaîne s'allonge et pend. Les maillons de guidage et d'entraînement ne doivent pas sortir de la rainure, sur la partie inférieure du guide-chaîne, sinon la chaîne risque de sauter. Retendre la chaîne – voir « Tension de la chaîne ».

AVIS

En refroidissant, la chaîne se rétrécit. Si l'on ne détend pas la chaîne, elle risque alors d'endommager le vilebrequin et les roulements.

19.2.4 Après une utilisation prolongée à pleine charge

Laisser le moteur tourner au ralenti pendant quelques instants – le plus gros de la chaleur est alors dissipé par le flux d'air de refroidissement, ce qui évite une accumulation de chaleur qui soumettrait les pièces rapportées sur le bloc-moteur (allumage, carburateur) à des sollicitations thermiques extrêmes.

19.3 Après le travail

- ▶ Détendre la chaîne si elle a été retendue au cours du travail, à la température de service.

AVIS

Après le travail, il faut impérativement détendre la chaîne ! En refroidissant, la chaîne se rétrécit. Si l'on ne détend pas la chaîne, elle risque alors d'endommager le vilebrequin et les roulements.

19.3.1 Pour une immobilisation de courte durée

Laisser le moteur refroidir. Veiller à ce que le réservoir à carburant soit complètement rempli et, jusqu'à la prochaine utilisation, ranger la machine à un endroit sec, à l'écart de toute source d'inflammation.

19.3.2 Pour une immobilisation prolongée

Voir « Rangement du dispositif ».

20 Entretien du guide-chaîne

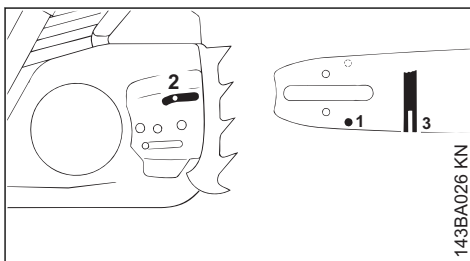

- ▶ Retourner le guide-chaîne – après chaque affûtage de la chaîne et après chaque changement de chaîne – pour éviter une usure unilatérale, surtout sur la tête de renvoi et sur la partie inférieure.
- ▶ Nettoyer régulièrement l'orifice d'entrée d'huile (1), le canal de sortie d'huile (2) et la rainure du guide-chaîne (3).
- ▶ Mesurer la profondeur de la rainure – à l'aide de la jauge du calibre d'affûtage (accessoire optionnel) – dans la zone du guide-chaîne où l'on constate la plus forte usure des portées.

Type de chaîne	Pas de la chaîne	Profondeur minimale de rainure
Picco	1/4" P	4,0 mm
Rapid	1/4"	4,0 mm
Picco	3/8" P	5,0 mm
Rapid	3/8" ; 0.325"	6,0 mm
Rapid	0.404"	7,0 mm

Si la profondeur de la rainure n'atteint pas au moins la valeur minimale :

- ▶ Remplacer le guide-chaîne.

Sinon, les maillons de guidage et d'entraînement frottent sur le fond de la rainure – le pied des dents et les maillons intermédiaires ne portent pas sur les surfaces de glissement du guide-chaîne.

21 Capot

21.1 Démontage du capot

- ▶ Placer le levier de commande universel dans la position d'arrêt 0 ;
- ▶ pousser le protège-main avant vers l'avant – la chaîne est bloquée ;

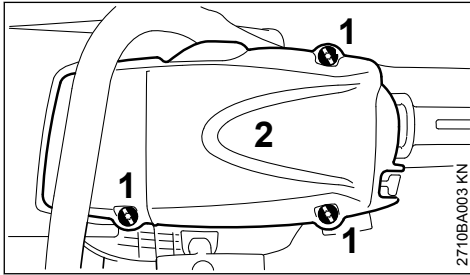

- ▶ dévisser les vis (1) ;
- ▶ enlever le capot (2).

21.2 Montage du capot

- ▶ Remonter le capot et serrer fermement les vis.

22 Système de filtre à air

Le montage de différents filtres permet d'adapter le système de filtration d'air suivant les conditions d'utilisation. Les transformations sont très faciles.

Différents filtres à air sont disponibles suivant les pays.

22.1 Filtre en tissu non tissé

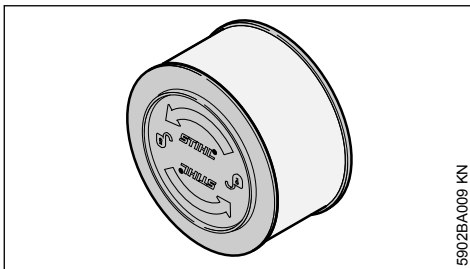

- Filtre en tissu non tissé pour l'utilisation dans des conditions climatiques normales et dans les régions sèches.

22.2 Filtre HD2

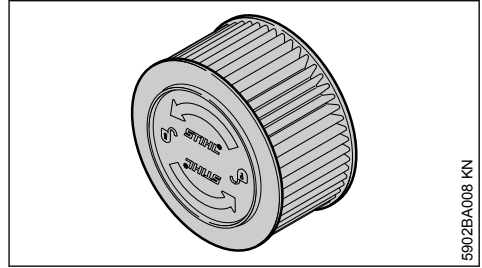

- Filtre HD2 (cadre de filtre noir, matière filtrante plissée) pour des conditions hivernales extrêmes (par ex. neige poudreuse ou soulevée par le vent) ou des régions très poussiéreuses.

22.3 Filtre en tissu synthétique / filtre en tissu non tissé

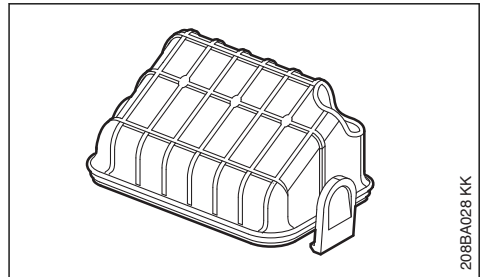

- Filtre en tissu non tissé pour l'utilisation dans des conditions climatiques normales et dans les régions sèches.
- Filtre en tissu synthétique pour les conditions hivernales

23 Nettoyage du filtre à air

23.1 Si la puissance du moteur baisse sensiblement

- ▶ Démontez le capot – voir « Capot » ;
- ▶ nettoyer grossièrement le voisinage du filtre.

23.1.1 Démontage du filtre à air (filtre cylindrique)

AVIS

N'utiliser aucun outil pour le démontage et le remontage du filtre à air – cela risquerait d'endommager le filtre à air.

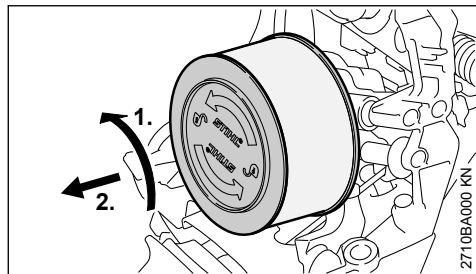

- ▶ Faire tourner le filtre à air, en exécutant 1/4 de tour dans le sens inverse des aiguilles d'une montre, et l'enlever en direction de la poignée arrière ;
- ▶ remplacer impérativement le filtre s'il est endommagé.

23.1.2 Démontage du filtre à air (filtre en tissu synthétique)

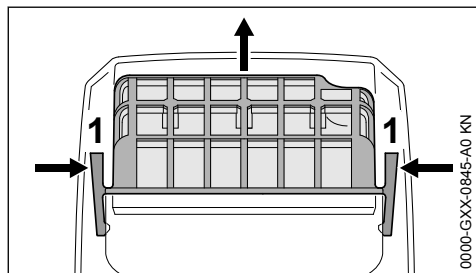

- ▶ Pousser les deux ergots d'encliquetage (1) et basculer le filtre à air ;
- ▶ remplacer impérativement le filtre s'il est endommagé.

23.1.3 Nettoyage du filtre à air

- ▶ Batta le filtre ou le nettoyer à l'air comprimé, de l'intérieur vers l'extérieur.

S'il ne suffit pas de battre le filtre ou de le passer à la soufflette, en cas d'encrassement persistant ou si les saletés sont agglutinées dans le tissu du filtre, il faut procéder à un nettoyage à fond.

Nettoyage à fond du filtre

- ▶ Laver le filtre avec du détergent spécial STIHL (accessoire optionnel) ou une solution de net-

- toyage propre et ininflammable (par ex. de l'eau savonneuse chaude) – rincer le filtre, de l'intérieur vers l'extérieur, sous l'eau du robinet – ne pas utiliser un nettoyeur haute pression ;
- ▶ sécher les éléments du filtre – ne pas les exposer à une chaleur extrême ;
- ▶ ne pas huiler le filtre ;
- ▶ remonter le filtre.

23.1.4 Montage du filtre à air (filtre cylindrique)

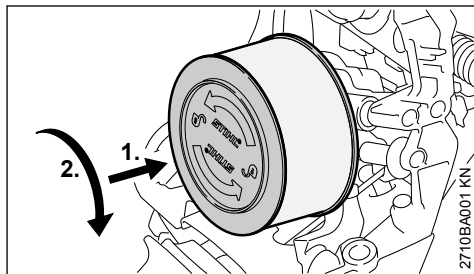

- ▶ Appliquer le filtre à air ;
- ▶ pousser le filtre à air en direction du boîtier du filtre et le faire simultanément tourner dans le sens des aiguilles d'une montre jusqu'à ce qu'il s'encliquette – l'inscription « STIHL » doit se trouver à l'horizontale ;
- ▶ monter le capot – voir « Capot ».

23.1.5 Montage du filtre à air (filtre en tissu synthétique)

- ▶ Appliquer le filtre à air ;
- ▶ presser le filtre à air en direction du boîtier de filtre jusqu'à ce que les ergots d'encliquetage s'encliquettent ;
- ▶ monter le capot – voir « Capot ».

24 Réglage du carburateur

24.1 Informations de base

Départ usine, le carburateur est livré avec le réglage standard.

Le carburateur est ajusté de telle sorte que dans toutes les conditions de fonctionnement le moteur soit alimenté avec un mélange carburé de composition optimale.

24.2 Réglage standard

- ▶ Arrêter le moteur ;
- ▶ contrôler le filtre à air – le nettoyer ou le remplacer si nécessaire ;

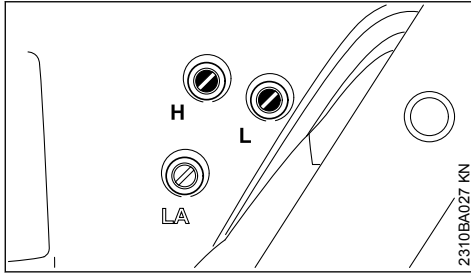

- ▶ tourner la vis de réglage de richesse à haut régime (H) dans le sens inverse des aiguilles d'une montre, jusqu'en butée – au maximum de 3/4 de tour ;
- ▶ tourner la vis de réglage de richesse au ralenti (L) à fond dans le sens des aiguilles d'une montre – puis revenir de 1/4 de tour en arrière.

24.3 Réglage du ralenti

- ▶ Procéder au réglage standard ;
- ▶ mettre le moteur en route et le faire chauffer ;

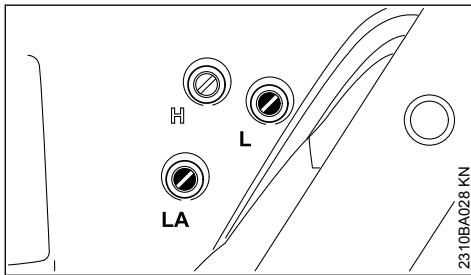

24.3.1 Si le moteur cale au ralenti

- ▶ tourner la vis de butée de réglage de régime de ralenti (LA) dans le sens des aiguilles d'une montre, jusqu'à ce que la chaîne commence à être entraînée – puis revenir de 2 tours et 3/4 en arrière.

24.3.2 Si la chaîne est entraînée au ralenti

- ▶ Tourner la vis de butée de réglage de régime de ralenti (LA) dans le sens inverse des aiguilles d'une montre, jusqu'à ce que la chaîne s'arrête, puis exécuter encore 2 tours et 3/4 dans le même sens.

! AVERTISSEMENT

Si la chaîne ne s'arrête pas au ralenti, bien que le réglage correct ait été effectué, faire réparer la tronçonneuse par le revendeur spécialisé.

24.3.3 Si le régime de ralenti est irrégulier ; si l'accélération n'est pas satisfaisante (malgré le réglage standard de la vis de réglage de richesse au ralenti)

Le réglage du ralenti est trop pauvre.

- ▶ tourner avec doigté la vis de réglage de richesse au ralenti (L) dans le sens inverse des aiguilles d'une montre, jusqu'à ce que le moteur tourne rond et accélère bien.

Après chaque correction effectuée à la vis de réglage de richesse au ralenti (L), il faut généralement corriger aussi l'ajustage de la vis de butée de réglage de régime de ralenti (LA).

24.4 Correction du réglage du carburateur pour travailler à haute altitude

Si le fonctionnement du moteur n'est pas satisfaisant, il peut s'avérer nécessaire de corriger légèrement le réglage :

- ▶ procéder au réglage standard ;
- ▶ faire chauffer le moteur ;
- ▶ tourner légèrement la vis de réglage de richesse à haut régime (H) dans le sens des aiguilles d'une montre (appauvrissement du mélange carburé) – au maximum jusqu'en butée.

AVIS

Après être redescendu d'une haute altitude, rétablir le réglage standard du carburateur.

Un réglage trop pauvre risque d'entraîner un manque de lubrification et une surchauffe – risque d'avarie du moteur.

25 Bougie

- ▶ En cas de manque de puissance du moteur, de difficultés de démarrage ou de perturbations au ralenti, contrôler tout d'abord la bougie ;
- ▶ après env. 100 heures de fonctionnement, remplacer la bougie – la remplacer plus tôt si les électrodes sont fortement usées – utiliser exclusivement les bougies antiparasitées autorisées par STIHL – voir « Caractéristiques techniques ».

25.1 Démontage de la bougie

- ▶ Démonter le capot – voir « Capot » ;

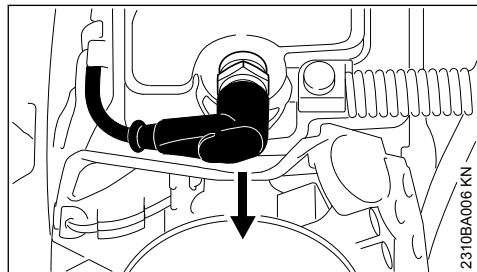

- ▶ débrancher le contact de câble d'allumage de la bougie ;
- ▶ dévisser la bougie.

25.2 Contrôler la bougie

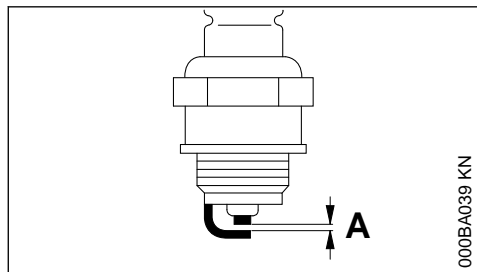

- ▶ Nettoyer la bougie si elle est encrassée ;
- ▶ contrôler l'écartement des électrodes (A) et le rectifier si nécessaire – pour la valeur correcte, voir « Caractéristiques techniques » ;
- ▶ éliminer les causes de l'encrassement de la bougie.

Causes possibles :

- trop d'huile moteur dans le carburant ;
- filtre à air encrassé ;
- conditions d'utilisation défavorables.

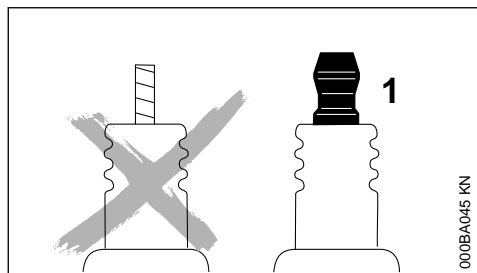

⚠ AVERTISSEMENT

Si l'écrou de connexion (1) manque ou n'est pas fermement serré, un jaillissement d'étincelles peut se produire. Si l'on travaille dans le voisinage de matières inflammables ou présentant des risques d'explosion, cela peut déclencher un incendie ou une explosion. Cela peut causer des dégâts matériels et des personnes risquent d'être grièvement blessées.

- ▶ Utiliser des bougies antiparasitées avec écrou de connexion fixe.

25.3 Montage de la bougie

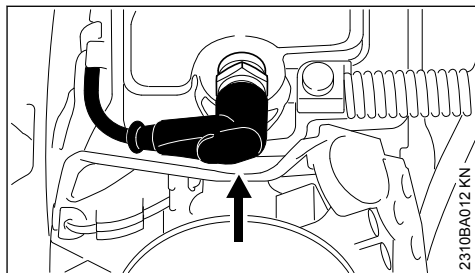

- ▶ Engager la bougie dans le taraudage à la main ;
- ▶ serrer la bougie et emboîter fermement le contact de câble d'allumage sur la bougie ;
- ▶ monter le capot – voir « Capot ».

26 Rangement

Pour un arrêt de travail d'env. 30 jours ou plus,

- ▶ Vider et nettoyer le réservoir à carburant à un endroit bien aéré.

- ▶ Éliminer le carburant conformément à la législation et aux prescriptions pour la protection de l'environnement.
- ▶ Si la machine possède une pompe d'amorçage manuelle : appuyer au moins 5 fois sur le soufflet de la pompe d'amorçage manuelle.
- ▶ Mettre le moteur en route et laisser le moteur tourner au ralenti jusqu'à ce qu'il s'arrête.
- ▶ Enlever la chaîne et le guide-chaîne, les nettoyer et les enduire d'une couche d'huile de protection (en bombe aérosol).
- ▶ Nettoyer soigneusement la machine, en particulier les ailettes de refroidissement du cylindre et le filtre à air.
- ▶ Si l'on utilise de l'huile de graissage de chaîne biologique (par ex. STIHL BioPlus), remplir complètement le réservoir à huile de graissage de chaîne.

- ▶ Conserver la machine à un endroit sec et sûr. La ranger de telle sorte qu'elle ne puisse pas être utilisée sans autorisation (par ex. par des enfants).

27 Contrôle et remplacement du pignon

- ▶ Enlever le couvercle de pignon, la chaîne et le guide-chaîne ;
- ▶ desserrer le frein de chaîne – tirer le protège-main contre la poignée tubulaire.

27.1 Remplacement du pignon

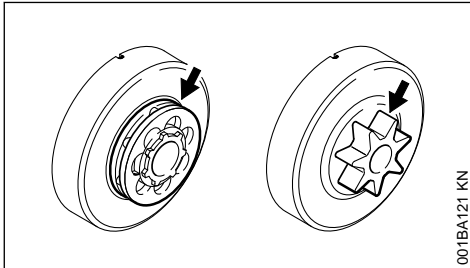

- Après avoir utilisé deux chaînes ou plus tôt,
- si la profondeur des traces d'usure (flèches) dépasse 0,5 mm – sinon la durée de vie de la chaîne serait réduite – pour le contrôle, utiliser le calibre de contrôle (accessoire optionnel).

Le fait de travailler alternativement avec deux chaînes présente l'avantage de ménager le pignon.

STIHL recommande d'utiliser des pignons d'origine STIHL pour garantir le fonctionnement optimal du frein de chaîne.

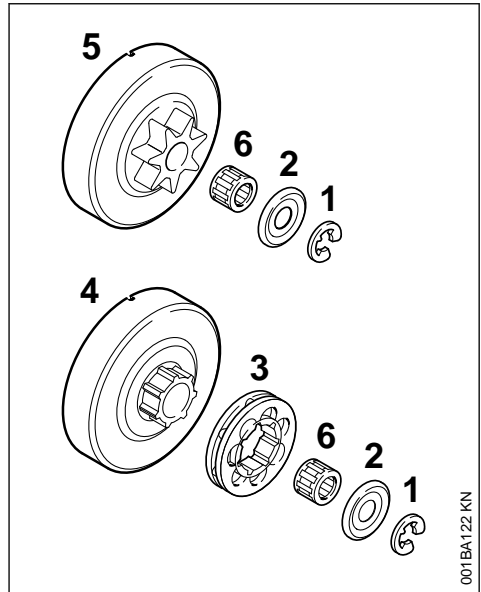

- ▶ Dégager la rondelle d'arrêt (1) en faisant levier avec le tournevis ;
- ▶ enlever la rondelle (2) ;
- ▶ enlever le pignon à anneau (3) ;
- ▶ examiner le profil d'entraînement du tambour d'embrayage (4) – en cas d'usure prononcée, remplacer également le tambour d'embrayage ;
- ▶ enlever le tambour d'embrayage ou le pignon profilé (5), et la cage à aiguilles (6), du vilebrequin – en cas de système de frein de chaîne QuickStop Super, enfoncer préalablement le blocage de gâchette d'accélérateur.

27.2 Montage du pignon profilé / du pignon à anneau

- ▶ Nettoyer le tourillon du vilebrequin et la cage à aiguilles et les graisser avec de la graisse STIHL (accessoire optionnel) ;
- ▶ glisser la cage à aiguilles sur le tourillon du vilebrequin ;
- ▶ après l'emboîtement, faire tourner le tambour d'embrayage ou le pignon profilé, en exécutant env. 1 tour complet pour que l'entraîneur de commande de la pompe à huile s'encliquette – en cas de système de frein de chaîne QuickStop Super, enfoncer préalablement le blocage de gâchette d'accélérateur ;
- ▶ glisser le pignon à anneau – avec les cavités orientées vers l'extérieur ;
- ▶ remonter la rondelle et la rondelle d'arrêt sur le vilebrequin.

28 Entretien et affûtage de la chaîne

28.1 Sciage facile avec une chaîne correctement affûtée

Une chaîne parfaitement affûtée pénètre sans peine dans le bois, même sous une faible pression d'avance.

Ne pas travailler avec une chaîne émoussée ou endommagée – dans ces conditions, le travail est plus fatigant, le taux de vibrations est plus élevé, le rendement de coupe n'est pas satisfaisant et les pièces s'usent plus fortement.

- ▶ Nettoyer la chaîne ;
- ▶ vérifier si des maillons ne sont pas fissurés et si des rivets ne sont pas endommagés ;
- ▶ remplacer les éléments de chaîne endommagés ou usés et rectifier les éléments neufs suivant la forme et le degré d'usure des éléments restants.

Les chaînes garnies de plaquettes de carbure (Duro) offrent une très haute résistance à l'usure. Pour un affûtage optimal, STIHL recommande de s'adresser au revendeur spécialisé STIHL.



AVERTISSEMENT

Les angles et cotes indiqués ci-après doivent être impérativement respectés. Une chaîne pas correctement affûtée – en particulier avec un trop grand retrait du limiteur de profondeur – peut accroître le risque de rebond de la tronçonneuse – **risque de blessure !**

28.2 Pas de chaîne

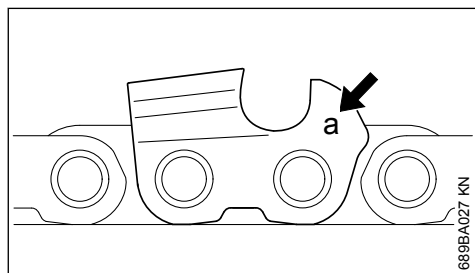

Le code (a) du pas de chaîne est estampé sur chaque dent de coupe, dans la zone du limiteur de profondeur.

Code (a)	Pas de chaîne	
	Pouces	mm
7	1/4 P	6,35
1 ou 1/4	1/4	6,35

6, P ou PM	3/8 P	9,32
2 ou 325	0.325	8,25
3 ou 3/8	3/8	9,32
4 ou 404	0.404	10,26

Le diamètre de la lime doit être choisi en fonction du pas de la chaîne – voir le tableau « Outils d'affûtage ».

Au réaffûtage des dents de coupe, il faut respecter les angles prescrits.

28.3 Angle d'affûtage et angle de front

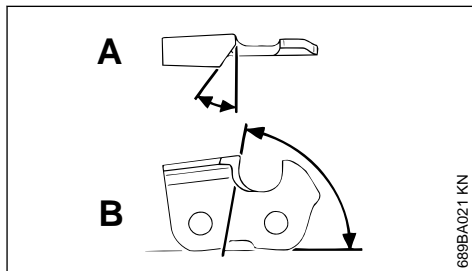

A Angle d'affûtage

Les chaînes STIHL doivent être affûtées avec un angle d'affûtage de 30°. Seule exception : les chaînes STIHL de coupe en long doivent être affûtées avec un angle d'affûtage de 10°. La chaînes de coupe en long se distinguent par le fait que leur dénomination comporte la lettre X.

B Angle de front

Si l'on utilise le porte-lime prescrit et une lime du diamètre prescrit, on obtient automatiquement l'angle de front correct.

Formes de dents	Angle (°)	
	A	B
Micro = dent à gouge semi-carrée,	30	75
par ex. 63 PM3, 26 RM3, 36 RM		
Super = dent à gouge carrée,	30	60
par ex. 63 PS3, 26 RS, 36 RSC3		
Chaîne de coupe en long, par ex. 10	75	
63 PMX, 36 RMX		

De plus, toutes les dents de la chaîne doivent présenter les mêmes angles. En cas d'angles inégaux : fonctionnement irrégulier et par à-coups, usure plus rapide – jusqu'à la rupture de la chaîne.

28.4 Porte-lime

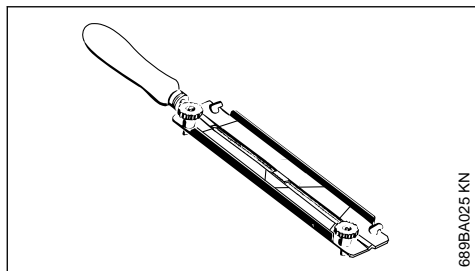

► Utiliser un porte-lime.

Pour l'affûtage manuel de la chaîne, il faut donc absolument utiliser un porte-lime (accessoire optionnel, voir le tableau « Outils d'affûtage »). Les porte-limes sont munis de marques de repérage pour l'angle d'affûtage.

Utiliser exclusivement des limes spéciales pour chaînes de tronçonneuses ! La forme et la taille d'autres limes ne conviennent pas.

28.5 Pour le contrôle des angles

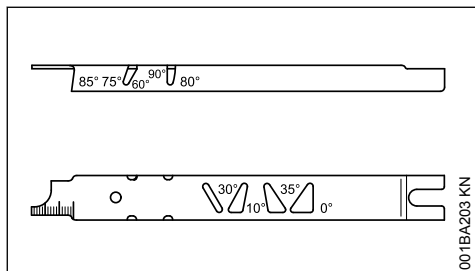

Utiliser le calibre d'affûtage STIHL (accessoire optionnel, voir le tableau « Outils d'affûtage ») – un outil universel pour contrôler l'angle d'affûtage, l'angle de front, le retrait du limiteur de profondeur, la longueur des dents et la profondeur de la rainure ainsi que pour nettoyer la rainure et les orifices d'entrée d'huile.

28.6 Affûtage correct

- Choisir les outils d'affûtage suivant le pas de la chaîne ;
- au besoin, prendre le guide-chaîne dans un étau ;
- bloquer la chaîne – en basculant le protège-main vers l'avant ;
- pour pouvoir faire avancer la chaîne en tirant à la main, tirer le protège-main en direction de la poignée tubulaire : le frein de chaîne est ainsi desserré. En cas de système de frein de

chaîne Quickstop Super, enfoncer en plus le blocage de gâchette d'accélérateur ;

- affûter assez souvent, mais en enlevant peu de matière – pour un simple réaffûtage, il suffit généralement de donner deux ou trois coups de lime ;

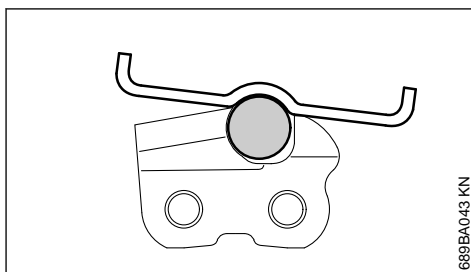
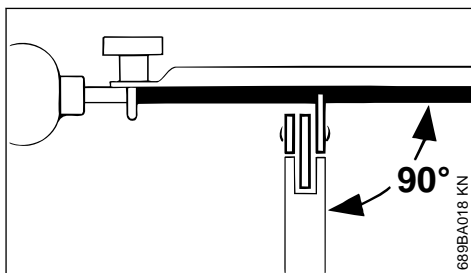

- mener la lime : **à l'horizontale** (à angle droit par rapport au flanc du guide-chaîne) sous les angles indiqués – en suivant les marques appliquées sur le porte-lime – appliquer le porte-lime sur le toit de la dent et sur le limiteur de profondeur ;
- ne limer que de l'intérieur vers l'extérieur ;
- la lime ne mord qu'en avançant – la relever au retour ;
- avec la lime, n'attaquer ni les maillons intermédiaires, ni les maillons d'entraînement ;
- faire légèrement tourner la lime à intervalles réguliers, pour éviter une usure unilatérale ;
- enlever le morfil à l'aide d'un morceau de bois dur ;
- contrôler les angles avec le calibre d'affûtage.

Toutes les dents de coupe doivent avoir la même longueur.

Des longueurs de dents inégales se traduisent par des hauteurs de dents différentes, ce qui provoque un fonctionnement par à-coups et la fissuration de la chaîne.

- Rectifier toutes les dents de coupe sur la longueur de la dent de coupe la plus courte. Cette opération peut être assez laborieuse – il est donc préférable de la faire effectuer par le revendeur spécialisé, à l'aide d'une affûteuse électrique.

28.7 Retrait du limiteur de profondeur

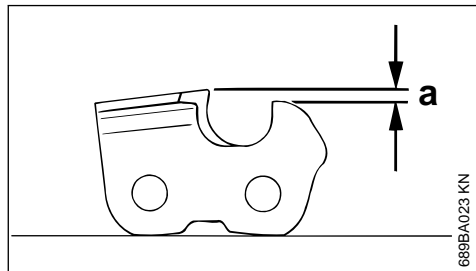

Le limiteur de profondeur détermine la profondeur de pénétration dans le bois et, par conséquent, l'épaisseur des copeaux.

a Retrait prescrit entre le limiteur de profondeur et le tranchant d'attaque

Pour couper du bois tendre en dehors de la période de gel, il est permis d'augmenter le retrait du limiteur de profondeur, de 0,2 mm (0.008") au maximum.

Pas de chaîne		Limiteur de profondeur Retrait (a)	
Pouces	(mm)	mm	(Pouces)
1/4 P	(6,35)	0,45	(0.018)
1/4	(6,35)	0,65	(0.026)
3/8 P	(9,32)	0,65	(0.026)
0.325	(8,25)	0,65	(0.026)
3/8	(9,32)	0,65	(0.026)
0.404	(10,26)	0,80	(0.031)

28.8 Réajustage du limiteur de profondeur

Le retrait du limiteur de profondeur diminue à l'affûtage de la dent de coupe.

- Après chaque affûtage, contrôler le retrait du limiteur de profondeur ;

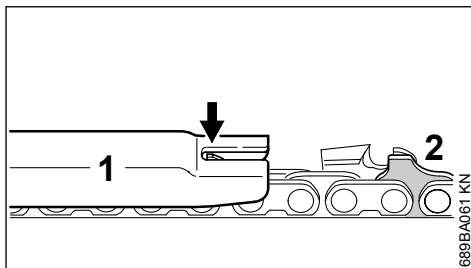

- poser sur la chaîne le calibre d'affûtage (1) qui convient pour le pas de la chaîne et le presser sur la dent de coupe à contrôler – si le limiteur de profondeur dépasse du calibre d'affûtage, il faut rectifier le limiteur de profondeur ;

Chaînes avec maillon d'entraînement à bossage(s) (2) – la partie supérieure du maillon d'entraînement à bossage(s) (2) (avec repère de maintenance) est rectifiée en même temps que le limiteur de profondeur de la dent de coupe.



Le reste du maillon d'entraînement à bossage(s) ne doit pas être attaqué par la lime, car cela risquerait d'accroître la tendance au rebond de la tronçonneuse.

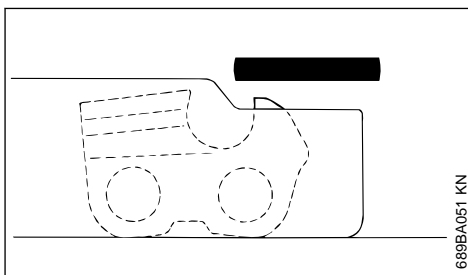

- rectifier le limiteur de profondeur de telle sorte qu'il affleure avec le calibre d'affûtage ;

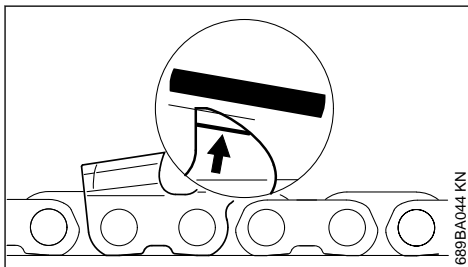

- ▶ après cela, rectifier le haut du limiteur de profondeur en biais, parallèlement au repère de maintenance (voir la flèche) – en veillant à ne pas raccourcir davantage le sommet du limiteur de profondeur ;

**AVERTISSEMENT**

Des limiteurs de profondeur dont la hauteur a été trop réduite augmentent la tendance au rebond de la tronçonneuse.

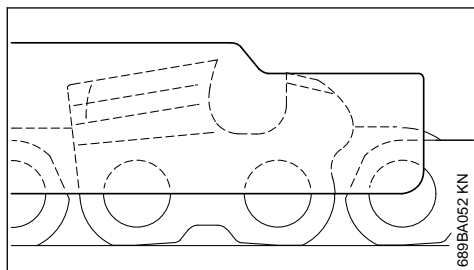

- ▶ poser le calibre d'affûtage sur la chaîne – le sommet du limiteur de profondeur doit affleurer avec le calibre d'affûtage ;
- ▶ après l'affûtage, nettoyer soigneusement la chaîne, enlever la limaille ou la poussière d'affûtage adhérent à la chaîne – lubrifier abondamment la chaîne ;
- ▶ pour un arrêt de travail prolongé, nettoyer la chaîne à la brosse et la conserver en veillant à ce qu'elle soit toujours bien huilée.

Outils d'affûtage (accessoires optionnels)

Pas de chaîne		Lime ronde Ø		Lime ronde	Porte-lime	Calibre d'affûtage	Lime plate	Jeu d'outils d'affûtage ¹⁾
Pouces	(mm)	mm	(Pouces)	Référence	Référence	Référence	Référence	Référence
1/4 P	(6,35)	3,2	(1/8)	5605 771 3206	5605 750 4300	0000 893 4005	0814 252 3356	5605 007 1000
1/4	(6,35)	4,0	(5/32)	5605 772 4006	5605 750 4327	1110 893 4000	0814 252 3356	5605 007 1027
3/8 P	(9,32)	4,0	(5/32)	5605 772 4006	5605 750 4327	1110 893 4000	0814 252 3356	5605 007 1027
0.325	(8,25)	4,8	(3/16)	5605 772 4806	5605 750 4328	1110 893 4000	0814 252 3356	5605 007 1028
3/8	(9,32)	5,2	(13/64)	5605 772 5206	5605 750 4329	1110 893 4000	0814 252 3356	5605 007 1029
0.404	(10,26)	5,5	(7/32)	5605 772 5506	5605 750 4330	1106 893 4000	0814 252 3356	5605 007 1030

¹⁾Jeu d'outils d'affûtage comprenant porte-lime avec lime ronde, lime plate et calibre d'affûtage

29 Instructions pour la maintenance et l'entretien

Les travaux ci-après sont valables pour des conditions d'utilisation normales. Pour des conditions plus difficiles (ambiance très poussiéreuse, bois très résineux, bois exotiques etc.) et des journées de travail plus longues, il faut réduire, en conséquence, les intervalles indiqués. En cas d'utilisation seulement occasionnelle, les intervalles peuvent être prolongés en conséquence.		avant de commencer le travail	après le travail ou tous les jours	après chaque ravitaillement	une fois par semaine	une fois par mois	une fois par an	en cas de défaut	en cas d'endommagement	au besoin
Machine entière	Contrôle visuel (état, étanchéité)	X		X						
	Nettoyage		X							
Gâchette d'accélérateur, blocage de gâchette d'accélérateur, levier de starter, levier du volet de starter, commutateur d'arrêt, levier de commande universel (suivant l'équipement)	Contrôle du fonctionnement	X		X						
Frein de chaîne	Contrôle du fonctionnement	X		X						
	Contrôle par le revendeur spécialisé ¹⁾									X
Pompe d'amorçage manuelle (si la machine en est équipée)	Contrôle	X								
	Réparation par le revendeur spécialisé ¹⁾								X	
Crépine d'aspiration/filtre dans le réservoir à carburant	Contrôle					X				
	Nettoyage, remplacement de l'élément filtrant					X		X		
	Remplacement						X		X	X
Réservoir à carburant	Nettoyage					X				
Réservoir à huile de graissage	Nettoyage					X				
Graissage de chaîne	Contrôle	X								
Chaîne	Contrôle, également vérification de l'affûtage	X		X						
	Contrôle de la tension de la chaîne	X		X						
	Affûtage									X
Guide-chaîne	Contrôle (usure, endommagement)	X								
	Nettoyage et retournement									X
	Ébavurage					X				
	Remplacement								X	X
Pignon	Contrôle				X					

¹⁾ STIHL recommande de s'adresser au revendeur spécialisé STIHL

²⁾ À la première mise en service de tronçonneuses professionnelles (à partir d'une puissance de 3,4 kW), il faut resserrer les vis du pied du cylindre au bout de 10 à 20 heures de fonctionnement

Les travaux ci-après sont valables pour des conditions d'utilisation normales. Pour des conditions plus difficiles (ambiance très poussiéreuse, bois très résineux, bois exotiques etc.) et des journées de travail plus longues, il faut réduire, en conséquence, les intervalles indiqués. En cas d'utilisation seulement occasionnelle, les intervalles peuvent être prolongés en conséquence.		avant de commencer le travail	après le travail ou tous les jours	après chaque ravitaillement	une fois par semaine	une fois par mois	une fois par an	en cas de défaut	en cas d'endommagement	au besoin
Filtre à air	Nettoyage						X		X	
	Remplacement							X		
Éléments antivibratoires	Contrôle	X					X			
	Remplacement par le revendeur spécialisé ¹⁾							X		
Prise d'air sur le carter de ventilateur	Nettoyage		X		X					X
Ailettes de refroidissement du cylindre	Nettoyage		X			X				X
Carburateur	Contrôle du ralenti, la chaîne ne doit pas être entraînée au ralenti	X		X						
	Réglage du ralenti ; le cas échéant, faire réparer la tronçonneuse par le revendeur spécialisé ¹⁾									X
Bougie	Réglage de l'écartement des électrodes						X			
	Remplacement toutes les 100 h de fonctionnement									
Vis et écrous accessibles (sauf vis de réglage)	Resserrage ²⁾									X
Arrêt de chaîne	Contrôle	X								
	Remplacement							X		
Étiquettes de sécurité	Remplacement							X		

30 Conseils à suivre pour réduire l'usure et éviter les avaries

Le fait de respecter les prescriptions de la présente Notice d'emploi permet d'éviter une usure excessive et l'endommagement du dispositif à moteur.

Le dispositif à moteur doit être utilisé, entretenu et rangé comme décrit dans la présente Notice d'emploi.

L'utilisateur assume l'entière responsabilité de tous les dommages occasionnés par suite du non-respect des prescriptions de sécurité et des instructions données pour l'utilisation et la maintenance. Cela s'applique tout particulièrement aux points suivants :

¹⁾ STIHL recommande de s'adresser au revendeur spécialisé STIHL

²⁾ À la première mise en service de tronçonneuses professionnelles (à partir d'une puissance de 3,4 kW), il faut resserrer les vis du pied du cylindre au bout de 10 à 20 heures de fonctionnement

- modifications apportées au produit sans l'autorisation de STIHL ;
- utilisation d'outils ou d'accessoires qui ne sont pas autorisés pour ce dispositif, ne conviennent pas ou sont de mauvaise qualité ;
- utilisation pour des travaux autres que ceux prévus pour ce dispositif ;
- utilisation du dispositif dans des concours ou dans des épreuves sportives ;
- avaries découlant du fait que le dispositif a été utilisé avec des pièces défectueuses.

30.1 Opérations de maintenance

Toutes les opérations énumérées au chapitre « Instructions pour la maintenance et l'entretien » doivent être exécutées périodiquement. Dans le cas où l'utilisateur ne pourrait pas effectuer lui-même ces opérations de maintenance et d'entretien, il doit les faire exécuter par un revendeur spécialisé.

STIHL recommande de faire effectuer les opérations de maintenance et les réparations exclusivement chez le revendeur spécialisé STIHL. Les revendeurs spécialisés STIHL participent régulièrement à des stages de perfectionnement et ont à leur disposition les informations techniques requises.

Si ces opérations ne sont pas effectuées comme prescrit, cela peut entraîner des avaries dont l'utilisateur devra assumer l'entière responsabilité. Il pourrait s'ensuivre, entre autres, les dommages précisés ci-après :

- avaries du moteur par suite du fait que la maintenance n'a pas été effectuée à temps ou n'a pas été intégralement effectuée (p. ex. filtres à air et à carburant) ou bien par suite d'un réglage incorrect du carburateur et d'un nettoyage insuffisant des pièces de canalisation d'air de refroidissement (fentes d'aspiration d'air, ailettes du cylindre) ;
- corrosion et autres avaries subséquentes imputables au fait que le dispositif n'a pas été rangé correctement ;
- avaries et dommages subséquents survenus sur le dispositif par suite de l'utilisation de pièces de rechange de mauvaise qualité.

30.2 Pièces d'usure

Même lorsqu'on utilise la machine pour les travaux prévus dans sa conception, certaines pièces subissent une usure normale et elles doivent être remplacées en temps voulu, en fonction du genre d'utilisation et de la durée de fonctionne-

ment. Il s'agit, entre autres, des pièces suivantes :

- Chaîne, guide-chaîne
- Pièces de transmission de puissance (embrayage centrifuge, tambour d'embrayage, pignon)
- Filtres (pour air, huile, carburant)
- Lanceur
- Bougie
- Éléments amortisseurs du système antivibratoire

31 Principales pièces

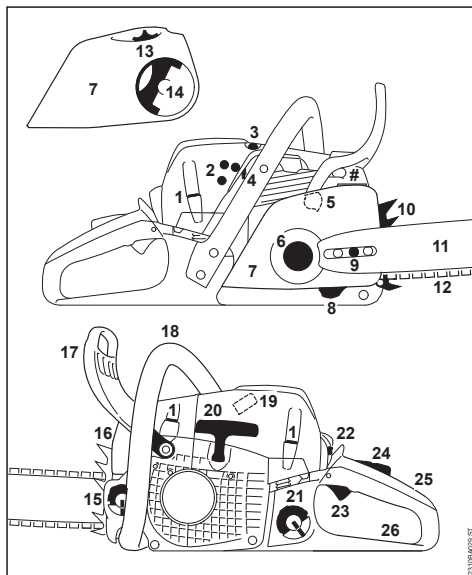

- 1 Verrou du capot
- 2 Vis de réglage du carburateur
- 3 Pompe d'amorçage manuelle ¹⁾
- 4 Tiroir (utilisation été/hiver)
- 5 Frein de chaîne
- 6 Pignon
- 7 Couvercle de pignon
- 8 Arrêt de chaîne
- 9 Tendeur de chaîne latéral ¹⁾
- 10 Griffes
- 11 Guide-chaîne
- 12 Chaîne Oilomatic
- 13 Roue dentée de tension ¹⁾ (tendeur rapide)
- 14 Ailette de l'écrou à ailette ¹⁾ (tendeur rapide)

- 15 Bouchon du réservoir à huile
- 16 Silencieux
- 17 Protège-main avant
- 18 Poignée avant (poignée tubulaire)
- 19 Contact de câble d'allumage sur bougie
- 20 Poignée de lancement
- 21 Bouchon de réservoir à carburant
- 22 Levier de commande universel
- 23 Gâchette d'accélérateur
- 24 Blocage de gâchette d'accélérateur
- 25 Poignée arrière
- 26 Protège-main arrière
- # Numéro de machine

32 Caractéristiques techniques

32.1 Moteur

Moteur STIHL deux-temps, monocylindrique

32.1.1 MS 231, MS 231 C

Cylindrée :	42,6 cm ³
Alésage du cylindre :	42,5 mm
Course du piston :	30 mm
Puissance suivant ISO 7293 :	2,0 kW à 10000 tr/min
Régime de ralenti : ¹⁾	2800 tr/min

32.1.2 MS 251, MS 251 C

Cylindrée :	45,6 cm ³
Alésage du cylindre :	44 mm
Course du piston :	30 mm
Puissance suivant ISO 7293 :	2,2 kW à 10000 tr/min
Régime de ralenti : ¹⁾	2800 tr/min

32.2 Dispositif d'allumage

Volant magnétique à commande électronique

Bougie (antiparasitée) : NGK CMR6H,
BOSCH USR 4AC

Écartement des électrodes : 0,5 mm

32.3 Dispositif d'alimentation

Carburateur à membrane toutes positions avec pompe à carburant intégrée

Capacité du réservoir à carburant : 390 cm³ (0,39 l)

32.4 Graissage de la chaîne

Pompe à huile entièrement automatique, à piston rotatif, à débit proportionnel au régime

Capacité du réservoir à huile : 200 cm³ (0,2 l)

32.5 Poids

Réservoir vide, sans dispositif de coupe

MS 231 : 4,8 kg
MS 231 C avec ErgoStart et tendeur de chaîne rapide : 5,1 kg

MS 251 : 4,8 kg
MS 251 C avec ErgoStart et tendeur de chaîne rapide : 5,1 kg

32.6 Dispositif de coupe

La longueur de coupe réelle peut être inférieure à la longueur de coupe indiquée.

32.6.1 Guide-chaînes .325" Rollomatic E

Longueurs de coupe :	35, 40, 45 cm
Pas :	.325" (8,25 mm)
Largeur de rainure (jauge) :	1,6 mm
Pignon de renvoi :	à 11 dents

32.6.2 Guide-chaînes 3/8" P Rollomatic E

Longueurs de coupe :	30, 35, 40, 45 cm
Pas :	3/8" P (9,32 mm)
Largeur de rainure (jauge) :	1,3 mm
Pignon de renvoi :	à 9 dents

32.6.3 Chaînes .325"

Rapid Micro 3 (26 RM3) Type 3634

Rapid Duro 3 (26 RD3) Type 3667

Pas : .325" (8,25 mm)
Jauge de maillon d'entraînement : 1,6 mm

32.6.4 Chaînes 3/8" P

Picco Micro 3 (63 PM3) Type 3636

Picco Super 3 (63 PS3) Type 3618

Picco Duro 3 (63 PD3) Type 3612

Pas : 3/8" P (9,32 mm)
Jauge de maillon d'entraînement : 1,3 mm

32.6.5 Pignon

à 7 dents pour .325"

Vitesse max. de chaîne suivant ISO 11681 : 25,6 m/s

¹⁾ Suivant l'équipement

¹⁾ suivant ISO 11681 +/- 50 tr/min

Vitesse de la chaîne à la puissance maximale :
à 6 dents pour 3/8" P
Vitesse max. de chaîne suivant ISO 11681 : 24,8 m/s
Vitesse de la chaîne à la puissance maximale : 18,6 m/s

32.7 Niveaux sonores et taux de vibrations

Pour de plus amples renseignements sur le respect de la directive « Vibrations 2002/44/CE » concernant les employeurs, voir www.stihl.com/vib

32.7.1 Niveau de pression sonore $L_{p\text{eq}}$ suivant ISO 22868

MS 231 :	103 dB(A)
MS 231 C :	103 dB(A)
MS 251 :	103 dB(A)
MS 251 C :	103 dB(A)

32.7.2 Niveau de puissance acoustique L_w suivant ISO 22868

MS 231 :	114 dB(A)
MS 231 C :	114 dB(A)
MS 251 :	114 dB(A)
MS 251 C :	114 dB(A)

32.7.3 Taux de vibrations $a_{\text{Hv, eq}}$ suivant ISO 22867

	Poignée gauche	Poignée droite
MS 231 :	3,9 m/s ²	3,9 m/s ²
MS 231 C :	3,9 m/s ²	3,9 m/s ²
MS 251 :	3,9 m/s ²	3,9 m/s ²
MS 251 C :	3,9 m/s ²	3,9 m/s ²

Pour le niveau de pression sonore et le niveau de puissance acoustique, la valeur K selon la directive RL 2006/42/CE est de 2,0 dB(A) ; pour le taux de vibrations, la valeur K selon la directive RL 2006/42/CE est de 2,0 m/s².

32.8 REACH

REACH (en Registrement, Evaluation et Autorisation des substances Chimiques) est le nom d'un règlement CE qui couvre le contrôle de la fabrication, de l'importation, de la mise sur le marché et de l'utilisation des substances chimiques.

Plus plus d'informations sur le respect du règlement REACH N° (CE) 1907/2006, voir www.stihl.com/reach

32.9 Émissions de nuisances à l'échappement

La teneur en CO₂ mesurée au cours de la procédure d'homologation de type UE est indiquée à l'adresse Internet www.stihl.com/co2, dans les Caractéristiques techniques spécifiques au produit.

La teneur en CO₂ mesurée a été enregistrée sur un moteur représentatif, au cours d'une procédure de contrôle normalisée réalisée dans des conditions de laboratoire. Elle ne fournit pas de garantie explicite ou implicite sur les performances d'un moteur déterminé.

Cette machine satisfait aux exigences posées en ce qui concerne les émissions de nuisances à l'échappement, à condition qu'elle soit entretenue et utilisée conformément à la destination prévue. Toute modification apportée sur le moteur entraîne l'expiration de l'autorisation d'exploitation de la machine.

33 Approvisionnement en pièces de rechange

Pour les commandes de pièces de rechange, veuillez inscrire dans le tableau ci-dessous la dénomination commerciale de la tronçonneuse, le numéro de machine et les références du guide-chaîne et de la chaîne. Ces indications vous seront très utiles à l'achat d'un nouveau dispositif de coupe.

Le guide-chaîne et la chaîne sont des pièces d'usure. Pour l'achat de pièces de rechange, il suffit d'indiquer la dénomination commerciale de la tronçonneuse, la référence et la désignation des pièces.

Dénomination commerciale

Numéro de machine

Référence du guide-chaîne

Référence de la chaîne

34 Instructions pour les réparations

L'utilisateur de ce dispositif est autorisé à effectuer uniquement les opérations de maintenance et les réparations décrites dans la présente Notice d'emploi. Les réparations plus poussées

ne doivent être effectuées que par le revendeur spécialisé.

STIHL recommande de faire effectuer les opérations de maintenance et les réparations exclusivement chez le revendeur spécialisé STIHL. Les revendeurs spécialisés STIHL participent régulièrement à des stages de perfectionnement et ont à leur disposition les informations techniques requises.

Pour les réparations, monter exclusivement des pièces de rechange autorisées par STIHL pour ce dispositif ou des pièces similaires du point de vue technique. Utiliser exclusivement des pièces de rechange de haute qualité. Sinon, des accidents pourraient survenir et le dispositif risquerait d'être endommagé.

STIHL recommande d'utiliser des pièces de rechange d'origine STIHL.

Les pièces de rechange d'origine STIHL sont reconnaissables à leur référence de pièce de rechange STIHL, au nom **STIHL** et, le cas échéant, au symbole d'identification des pièces de rechange STIHL  (les petites pièces ne portent parfois que ce symbole).

35 Mise au rebut

Pour l'élimination des déchets, respecter les prescriptions nationales spécifiques.

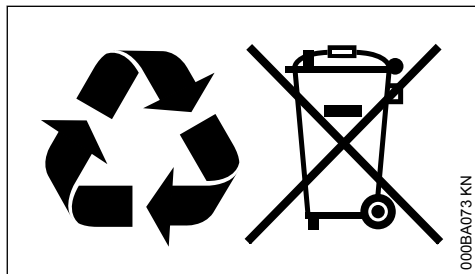

Les produits STIHL ne doivent pas être jetés à la poubelle. Le produit STIHL, la batterie, les accessoires et leur emballage doivent être mis au recyclage.

Consulter le revendeur spécialisé STIHL pour obtenir les informations d'actualité concernant l'élimination écoppatible des déchets.

36 Déclaration de conformité UE

ANDREAS STIHL AG & Co. KG
Badstr. 115

D-71336 Waiblingen

Allemagne

déclare, sous sa seule responsabilité, que le produit suivant

Genre de machine : Tronçonneuse
 Marque de fabrique : STIHL
 Type : MS 231

MS 231 C
 MS 231 C-BE
 MS 251
 MS 251 C
 MS 251 C-BE

Numéro d'identification de série : 1143

Cylindrée
 toutes les MS 231 : 42,6 cm³
 toutes les MS 251 : 45,6 cm³

est conforme aux dispositions pertinentes des directives 2011/65/UE, 2006/42/CE, 2014/30/UE et 2000/14/CE et a été développé et fabriqué conformément à la version des normes suivantes respectivement valable à la date de fabrication :

EN ISO 11681-1, EN 55012, EN 61000-6-1.

Le calcul du niveau de puissance acoustique mesuré et du niveau de puissance acoustique garanti a été effectué suivant une procédure conforme à la directive 2000/14/CE, annexe V, et appliquant la norme ISO 9207.

Niveau de puissance acoustique mesuré

toutes les MS 231 : 114 dB(A)
 toutes les MS 251 : 114 dB(A)

Niveau de puissance acoustique garanti

toutes les MS 231 : 116 dB(A)
 toutes les MS 251 : 116 dB(A)

L'examen CE de type a été effectué par l'office de contrôle :

DPLF
 Deutsche Prüf- und Zertifizierungsstelle für Land- und Forsttechnik GbR (NB 0363)
 Spremberger Straße 1
 D-64823 Groß-Umstadt

Numéro d'attestation

toutes les MS 231 : K-EG-2010/5603
 toutes les MS 251 : K-EG-2010/5605

Conservation des documents techniques :

ANDREAS STIHL AG & Co. KG
 Produktzulassung (Service Homologation Produits)

L'année de fabrication et le numéro de machine sont indiqués sur la machine.

Waiblingen, le 03/02/2020
 ANDREAS STIHL AG & Co. KG



Dr. Jürgen Hoffmann

Chef du Service Réglementation et Homologation
 Produits



37 Adresses

37.1 Direction générale STIHL

ANDREAS STIHL AG & Co. KG
 Postfach 1771
 71307 Waiblingen

37.2 Sociétés de distribution STIHL

ALLEMAGNE

STIHL Vertriebszentrale AG & Co. KG
 Robert-Bosch-Straße 13
 64807 Dieburg
 Telefon: +49 6071 3055358

AUTRICHE

STIHL Ges.m.b.H.
 Fachmarktstraße 7
 2334 Vösendorf
 Telefon: +43 1 86596370

SUISSE

STIHL Vertriebs AG
 Isenrietstraße 4
 8617 Mönchaltorf
 Telefon: +41 44 9493030

RÉPUBLIQUE TCHÈQUE

Andreas STIHL, spol. s r.o.
 Chrlická 753
 664 42 Modřice

37.3 Importateurs STIHL

BOSNIE-HERZÉGOVINE

UNIKOMERC d. o. o.
 Bišće polje bb
 88000 Mostar
 Telefon: +387 36 352560

Fax: +387 36 350536

CROATIE

UNIKOMERC - UVOZ d.o.o.

Sjedište:
 Amruševa 10, 10000 Zagreb

Prodaja:
 Ulica Kneza Ljudevita Posavskog 56, 10410
 Velika Gorica

Telefon: +385 1 6370010
 Fax: +385 1 6221569

TURQUIE

SADAL TARIM MAKİNELERİ DIŞ TİCARET A.Ş.
 Hürriyet Mahallesi Manas Caddesi No.1
 35473 Menderes, Izmir
 Telefon: +90 232 210 32 32
 Fax: +90 232 210 32 33

Indice

1	Per queste Istruzioni d'uso.....	93
2	Avvertenze di sicurezza.....	93
3	Forze di reazione.....	98
4	Tecnica operativa.....	99
5	Dispositivo di taglio.....	106
6	Montaggio di spranga di guida e catena (tendicatena laterale).....	107
7	Montaggio di spranga di guida e catena (tendicatena rapido).....	108
8	Messa in tensione della catena (tendicatena laterale).....	110
9	Messa in tensione della catena (tendicatena rapido).....	110
10	Controllo della tensione catena	110
11	Carburante.....	110
12	Rifornamento del carburante.....	111
13	Olio lubrificante per catena.....	113
14	Rifornamento dell'olio catena.....	114
15	Controllo della lubrificazione catena.....	114
16	Freno catena.....	114
17	Esercizio invernale.....	115
18	Avviamento/arresto del motore.....	116
19	Istruzioni operative.....	119
20	Spranghe di guida sempre a posto.....	120
21	Cappottatura.....	121
22	Sistema del filtro per aria.....	121
23	Pulizia del filtro.....	121
24	Impostazione del carburatore.....	122
25	Candela.....	123
26	Conservazione dell'apparecchiatura.....	124

27	Controllo e sostituzione del rocchetto catena.....	124
28	Cura e affilatura della catena.....	125
29	Istruzioni di manutenzione e cura.....	129
30	Ridurre al minimo l'usura ed evitare i danni.....	131
31	Componenti principali.....	132
32	Dati tecnici.....	132
33	Approvvigionamento dei ricambi.....	134
34	Avvertenze per la riparazione.....	134
35	Smaltimento.....	134
36	Dichiarazione di conformità UE.....	134

Egregio cliente,

La ringrazio vivamente per avere scelto un prodotto di qualità della ditta STIHL.

Questo prodotto è stato realizzato secondo moderni procedimenti di produzione ed adeguate misure per garantirne la qualità. Siamo impegnati in uno sforzo continuo teso a soddisfare sempre meglio le Sue esigenze e ad agevolare il Suo lavoro.

Se desidera informazioni sulla Sua apparecchiatura, La preghiamo di rivolgersi al Suo rivenditore o direttamente alla nostra società di vendita.

Suo



Dr. Nikolas Stihl

1 Per queste Istruzioni d'uso

Le presenti istruzioni d'uso si riferiscono a una motosega, di seguito chiamata anche apparecchiatura a motore.

1.1 Pittogrammi

Tutti i pittogrammi applicati sull'apparecchiatura sono spiegati in queste Istruzioni d'uso.

Secondo il modello e la dotazione, l'apparecchiatura può essere provvista dei seguenti pittogrammi:



Serbatoio carburante, miscela di carburante ottenuta da benzina e olio motore



Serbatoio per olio lubrificante catena, olio lubrificante catena



Bloccare e sbloccare il freno catena



Freno a inerzia



Senso di rotazione catena



Ematic; regolazione dell'erogazione olio lubrificante catena



Messa in tensione della catena



Direzione aria di aspirazione: esercizio invernale



Direzione aria di aspirazione: esercizio estivo



Riscaldamento impugnatura



Azionare la valvola di decompressione



Azionare la pompa carburante manuale

1.2 Identificazione di sezioni di testo



Avviso di pericolo d'infortunio e di lesioni per persone nonché di gravi danni materiali.



Avviso di pericolo di danneggiamento dell'apparecchiatura o di singoli componenti.

1.3 Sviluppo tecnico continuo

STIHL sottopone tutte le macchine e le apparecchiature a un continuo sviluppo; dobbiamo quindi riservarci modifiche di fornitura per quanto riguarda forma, tecnica e dotazione.

Non potranno perciò derivare diritti dai dati e dalle illustrazioni di queste Istruzioni d'uso.

2 Avvertenze di sicurezza



Lavorando con la motosega sono necessarie misure di sicurezza particolari, perché è manovrata con un'e-

levata velocità della catena, i cui denti sono molto affilati.



Non mettere in funzione per la prima volta senza avere letto attentamente e per intero le Istruzioni d'uso; conservarle con cura per la successiva consultazione. L'inosservanza delle Istruzioni d'uso può comportare rischi mortali.

2.1 Da osservare in generale

Rispettare le norme di sicurezza dei singoli paesi, per es. delle associazioni professionali, degli istituti previdenziali, degli enti per la protezione dagli infortuni e altri.

L'impiego di apparecchiature che producono rumore può essere limitato in certe ore da disposizioni nazionali o locali.

Per chi lavora per la prima volta con la motosega: farsi istruire dal venditore o da un altro esperto su come operare in modo sicuro – o partecipare a un corso di addestramento.

L'impiego della motosega non è consentito ai minorenni, esclusi i giovani oltre i 16 anni che vengono addestrati sotto vigilanza.

Tenere lontani bambini, curiosi e animali.

L'utente è responsabile per infortuni o pericoli verso terzi o la loro proprietà.

Affidare o prestare la motosega solo a persone che conoscono e sanno maneggiare questo modello, dando loro sempre anche le Istruzioni d'uso.

Chi lavora con la motosega deve sentirsi riposato, in salute e in buona forma. Chi, per motivi di salute non deve affaticarsi, deve chiedere a un medico se gli è possibile lavorare con una motosega.

Non si deve usare la motosega dopo avere assunto bevande alcoliche, medicine che pregiudicano la prontezza di riflessi, o droghe.

Rimandare il lavoro se il tempo è sfavorevole (pioggia, neve, ghiaccio, vento) – maggiore rischio d'infortunio!

Solo per i portatori di stimolatori cardiaci: il sistema di accensione di questa apparecchiatura produce un campo elettromagnetico molto debole. Non può essere del tutto escluso un effetto su singoli tipi di stimolatori. Per evitare rischi sanitari, STIHL consiglia di consultare il medico curante e il costruttore dello stimolatore.

2.2 Impiego come specificato

Usare la motosega solo per tagliare legno e oggetti di legno.

Non è consentito di usare l'apparecchiatura per altri scopi – pericolo d'infortunio!

Non modificare la motosega – si può comprometterne la sicurezza. STIHL non si assume alcuna responsabilità per danni a persone o a cose causati dall'uso di gruppi di applicazione non omologati.

2.3 Abbigliamento ed equipaggiamento

Indossare l'abbigliamento e l'equipaggiamento prescritti.



L'abbigliamento deve essere adatto al lavoro e non d'impaccio. Abito aderente con **riparo antitaglio** – non il camice.

Non portare abiti che possano impigliarsi nel legno, nella sterpaglia o nelle parti in moto della motosega. Non portare sciarpe, cravatte né monili. Raccogliere e legare i capelli lunghi (fou-lard, berretto, casco ecc.).



Usare **calzature adatte** – con riparo antitaglio, suola antiscivolo e punta di acciaio.



AVVERTENZA



Per ridurre il pericolo di lesioni agli occhi, portare occhiali di protezione ben aderenti secondo la norma EN 166 o una visiera. Badare alla corretta posizione degli occhiali di protezione e della visiera.

Applicare protezioni antirumore "personalizzate" – per esempio tappi auricolari.

Portare il casco di protezione in caso di pericolo di caduta di oggetti.



Calzare guanti da lavoro robusti di materiale resistente (per es. di pelle).

STIHL offre un'ampia gamma di equipaggiamenti di protezione personalizzati.

2.4 Trasporto

Prima del trasporto – anche su brevi distanze – spegnere sempre la motosega, bloccare il freno catena e montare il riparo catena. Ciò per evitare l'avvio accidentale della catena.

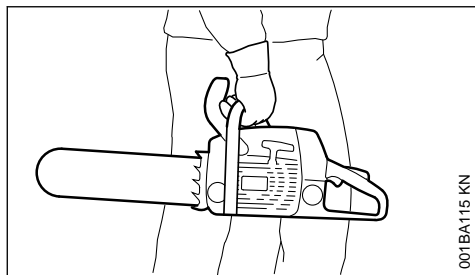

001BA115 KN

Trasportare la motosega prendendola solo per il manico tubolare – il silenziatore che scotta lontano dal corpo, spranga verso dietro. Non toccare le parti calde della macchina, specialmente la superficie del silenziatore – pericolo di ustioni!

Su automezzi: assicurare la motosega contro il ribaltamento, il danneggiamento e la fuoriuscita di carburante e di olio catena.

2.5 Pulizia

Pulire con un panno i componenti di plastica. I detersivi aggressivi possono danneggiare il materiale.

Pulire la motosega da polvere e sporcizia – non usare sgrassanti.

Se necessario, pulire le feritoie per l'aria di raffreddamento.

Non usare idropultrici ad alta pressione per pulire la motosega. Il getto d'acqua violento può danneggiarne le parti.

2.6 Accessori

Montare solo attrezzi, spranghe di guida, catene, rocchetti catena, accessori o parti tecnicamente equivalenti omologati da STIHL per questa motosega. Per informazioni in merito rivolgersi a un rivenditore. Usare solo attrezzi o accessori di prima qualità. Diversamente ci può essere il pericolo di infortuni o di danni alla motosega.

STIHL consiglia di usare attrezzi, spranghe, catene, rocchetti e accessori originali STIHL. Le loro caratteristiche sono perfettamente adatte al prodotto e soddisfano le esigenze dell'utente.

2.7 Rifornimento



La benzina si infiamma con estrema facilità – stare lontani dalle fiamme libere – non spandere carburante – non fumare.

Prima del rifornimento spegnere il motore.

Non fare rifornimento con motore ancora caldo – il carburante può traboccare – **pericolo d'incendio!**

Aprire con cautela il tappo del serbatoio per scaricare lentamente la sovrappressione ed evitare che schizzi fuori carburante.

Rifornire solo in posti ben ventilati. Se si è sparsa carburante, pulire subito la motosega. Non macchiare i vestiti con carburante, altrimenti cambiarli subito.

Le apparecchiature possono essere dotate di serie con i seguenti tappi serbatoio:

Tappo con aletta ribaltabile (chiusura a baionetta)



Applicare correttamente il tappo con aletta ripiegabile (a baionetta), girarlo sino in fondo e ribaltare l'aletta.

Così si evita il rischio che il tappo si allenti per le vibrazioni del motore, lasciando uscire il carburante.



Fare attenzione alle perdite! Non avviare il motore quando fuoriesce carburante – **pericolo mortale per ustioni!**

2.8 Prima del lavoro

Controllare che la motosega funzioni in modo sicuro – attenersi ai relativi capitoli delle Istruzioni d'uso:

- Controllare la tenuta del sistema di alimentazione carburante, specialmente le parti visibili, per es. il tappo serbatoio, gli attacchi dei flessibili, la pompa carburante manuale (solo per apparecchiature dotate di questa pompa). In caso di perdita o danneggiamento, non avviare il motore – **pericolo d'incendio!** Prima di mettere in esercizio la motosega, farla riparare dal rivenditore
- freno catena funzionante, scudo di protezione mano anteriore
- Spranga montata correttamente
- Catena tesa correttamente
- Grilletto e bloccaggio grilletto devono essere scorrevoli – il grilletto rilasciato deve scattare indietro da solo in posizione di partenza
- Corsore marcia-arresto facile da posizionare su **STOP**, 0 o su ↺
- Controllare l'accoppiamento fisso del raccordo candela – se allentato, si possono formare scintille che accenderebbero la miscela aria-carburante che fuoriesce – **pericolo d'incendio!**

- Non modificare i dispositivi di comando e di sicurezza
- Le impugnature devono essere pulite e asciutte, prive di olio e di resina – è importante per una guida sicura della motosega
- Quantità sufficiente di carburante e di olio lubrificante catena nel serbatoio

La motosega deve essere fatta funzionare solo in condizioni di esercizio sicure – **pericolo d'infortunio!**

2.9 Avviamento della motosega

Solo su un fondo piano. Assumere una posizione stabile e sicura. Tenere saldamente la motosega – il dispositivo di taglio non deve toccare oggetti né il terreno – pericolo di lesioni per la catena che gira.

La motosega è manovrata da una sola persona. Non permettere che altri sostino nel raggio d'azione – neppure durante l'avviamento.

Non avviare la motosega se la catena si trova in una fessura di taglio.

Avviare il motore ad almeno 3 m dal luogo di rifornimento e non in ambienti chiusi.

Prima dell'avviamento bloccare il freno catena – **pericolo di lesioni** per la catena in movimento!

Non avviare il motore a mano libera, ma come descritto nelle Istruzioni.

2.10 Durante il lavoro

Assumere sempre una posizione salda e sicura. Attenzione se la corteccia dell'albero è bagnata – **pericolo di scivolare!**

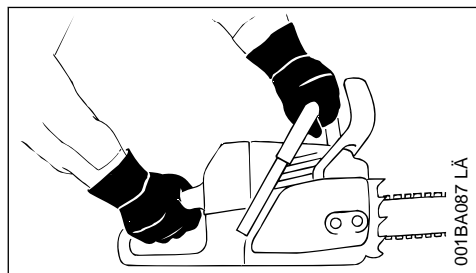

La motosega **deve essere sempre afferrata con tutte e due le mani**: la destra sull'impugnatura posteriore – anche per i mancini. Per una guida sicura afferrare bene con i pollici il manico tubolare e l'impugnatura.

In caso di pericolo imminente o di emergenza, spegnere subito il motore – spostare la leva mar-

cia-arresto/interruttore Stop verso **STOP**, 0 oppure 0.

Non lasciare mai incustodita la motosega in moto.

Attenzione con fondo bagnato, umidità, neve, ghiaccio, su pendii, su terreni irregolari o con legname appena scortecciato (cortecce) – **pericolo di scivolare!**

Attenzione a ceppi, radici, fossi – **pericolo d'inciampare!**

Non lavorare soli – stare sempre a portata di voce da altre persone addestrate a prendere misure di emergenza e che possano portare aiuto in caso di bisogno. Anche gli eventuali aiutanti presenti sul posto devono indossare l'abbigliamento di sicurezza (casco!) e non devono sostare direttamente sotto i rami da tagliare.

Con le cuffie applicate è necessaria maggiore attenzione e prudenza – perché la percezione di allarmi (grida, fischi ecc.) è limitata.

Fare pause a tempo debito per prevenire stanchezza e spossatezza – **pericolo d'infortunio!**

Le polveri (per es. polvere di legno), i vapori e fumi che si sviluppano durante il lavoro possono nuocere alla salute. In caso di notevole sviluppo di polvere, portare la maschera respiratoria.

Quando il motore è acceso la catena gira ancora brevemente dopo il rilascio del grilletto – effetto d'inerzia.

Non fumare durante l'uso e nelle vicinanze dell'apparecchiatura – **pericolo d'incendio!** Dal sistema di alimentazione possono svilupparsi vapori di benzina infiammabili.

Controllare periodicamente la catena a brevi intervalli e immediatamente in caso di alterazioni percepibili:

- Spegnere il motore e attendere che la catena si fermi
- controllare le condizioni e l'accoppiamento fisso
- Verificare l'affilatura

Non toccare la catena se il motore è in funzione. Se la catena viene bloccata da un oggetto, spegnere all'istante il motore – solo dopo rimuovere l'oggetto – **pericolo di lesioni!**

Prima di lasciare la motosega spegnere il motore.

Per sostituire la catena spegnere il motore. Con l'avvio accidentale del motore può esservi **pericolo di lesioni!**

Tenere lontano dal flusso dei gas di scarico e dalla superficie calda del silenziatore i materiali facilmente infiammabili (per es. trucioli di legno, cortecce, erba secca, carburante) – **pericolo d'incendio!** I silenziatori catalizzati possono diventare particolarmente caldi.

Non lavorare mai senza lubrificazione catena ; perciò tenere d'occhio il livello olio nel serbatoio. Smettere immediatamente il lavoro se il livello olio nel serbatoio è troppo basso e rabboccare olio lubrificante catena – ved. anche "Rabbocco dell'olio lubrificante catena" e "Controllo della lubrificazione catena".

Se la motosega ha subito sollecitazioni improprie (per es. effetti di urto o caduta) controllarne assolutamente la sicurezza di funzionamento prima di rimetterla in funzione – ved. anche "Prima del lavoro".

Controllare specialmente la tenuta del sistema di alimentazione e l'efficienza dei dispositivi di sicurezza. Non continuare in nessun caso ad usare la motosega senza sicurezza di funzionamento. In caso di dubbio rivolgersi al rivenditore.

Attenzione che il minimo sia regolare, perché la catena non si muova più dopo avere rilasciato il grilletto. Controllare periodicamente l'impostazione del minimo e, se possibile, correggerla. Se la catena malgrado ciò segue il moto al minimo, farla riparare dal rivenditore.



Appena il motore gira, la motosega produce gas di scarico nocivi. Questi gas possono essere inodori e invisibili, e contenere idrocarburi incombusti e benzolo. Non lavorare mai con l'apparecchiatura in locali chiusi o male aerati – neppure con macchine catalizzate.

Lavorando in fossi, avvallamenti o spazi stretti, procurare sempre un ricambio d'aria sufficiente – **pericolo mortale d'intossicazione!**

In caso di nausea, cefalea, disturbi alla vista (per es. riduzione del campo visivo), disturbi all'udito, vertigini, diminuzione della concentrazione, sospendere subito il lavoro – questi sintomi possono essere stati causati, fra l'altro, da un'eccessiva concentrazione di gas di scarico – **pericolo d'infortunio!**

2.11 Dopo il lavoro

Spegnere il motore, bloccare il freno catena e applicare il riparo catena.

2.12 Conservazione

Se non si usa la motosega, sistemarla in modo che non sia di pericolo per nessuno. Metterla al sicuro dall'uso non autorizzato.

Conservare la motosega in un locale sicuro e asciutto.

2.13 Vibrazioni

Durante l'uso prolungato dell'apparecchiatura le vibrazioni possono causare disturbi circolatori nelle mani ("Malattia della mano bianca").

Non è possibile fissare una durata dell'impiego valida generalmente, perché essa dipende da diversi fattori.

La durata dell'impiego è prolungata da:

- riparo delle mani (guanti caldi)
- pause

La durata dell'impiego è ridotta da:

- particolare predisposizione personale a difetti di circolazione (sintomo: dita spesso fredde, formicolii)
- bassa temperatura esterna
- entità della forza di presa (una presa forte ostacola la circolazione del sangue)

Con un uso abituale e prolungato dell'apparecchiatura, e la frequente comparsa dei sintomi connessi (per es. formicolii) è raccomandabile una visita medica.

2.14 Manutenzione e riparazioni

Prima di qualsiasi intervento di riparazione, di pulizia e di manutenzione nonché di lavori sul dispositivo di taglio, spegnere sempre il motore.

Pericolo di lesioni per la messa in moto accidentale della catena!

– eccezione: regolazione del carburatore e del minimo.

Effettuare periodicamente la manutenzione della motosega. Eseguire solo le operazioni di manutenzione e di riparazione descritte nelle Istruzioni d'uso. Per tutti gli altri interventi, rivolgersi ad un rivenditore.

STIHL consiglia di fare eseguire le operazioni di manutenzione e di riparazione solo presso il rivenditore STIHL. I rivenditori STIHL vengono periodicamente aggiornati e dotati di informazioni tecniche.

Impiegare solo ricambi di prima qualità. Diversamente ci può essere il pericolo di infortuni o di danni alla motosega. Per informazioni in merito rivolgersi a un rivenditore.

Non modificare la motosega – per non pregiudicare la sicurezza – **pericolo d'infortunio!**

Con raccordo candela staccato o candela svitata, mettere in moto la motosega solo con la leva marcia/arresto su **STOP, 0** oppure \odot – **pericolo d'incendio** per scintille all'esterno del cilindro!

Non fare la manutenzione o sistemare l'apparecchiatura vicino a fiamme libere – **pericolo d'incendio** per il carburante!

Verificare periodicamente l'ermeticità del tappo serbatoio carburante.

Usare solo candele integre del tipo prescritto, approvate da STIHL – ved. "Dati tecnici".

Controllare il cavo di accensione (isolamento perfetto, attacco saldo).

Verificare che il silenziatore sia in perfette condizioni.

Non lavorare con silenziatore guasto o assente – **pericolo d'incendio!** – **danni all'udito!**

Non toccare il silenziatore caldo – **pericolo di ustioni!**

Le condizioni degli elementi antivibratori influiscono sull'andamento delle vibrazioni – controllare periodicamente gli elementi AV.

Controllare il perno di recupero catena – se difettoso, sostituirlo.

Spegnere il motore

- per controllare la tensione catena
- per correggere la tensione della catena
- per sostituire la catena
- per eliminare anomalie

Seguire le istruzioni per l'affilatura – per un impiego sicuro e corretto della catena e della spranga mantenerle sempre in perfette condizioni, la catena affilata e tesa correttamente e ben lubrificata.

Sostituire a tempo debito la catena, la spranga di guida, e il rocchetto catena.

Verificare periodicamente che il tamburo frizione sia in perfette condizioni.

Conservare il carburante e l'olio per catena solo in taniche omologate e con scritte chiare. Con-

servarli in un luogo asciutto, fresco e sicuro, protetti dalla luce e dal sole.

In caso di funzionamento irregolare del freno catena, spegnere immediatamente il motore – **pericolo di lesioni!** Rivolgersi al rivenditore – non usare la motosega prima che il guasto sia stato riparato – ved. "Freno catena".

3 Forze di reazione

Le forze di reazione che si verificano più spesso sono: rimbalzo, contraccolpo e trascinamento in avanti.

3.1 Pericolo di contraccolpo



Il rimbalzo può causare ferite da taglio mortali.

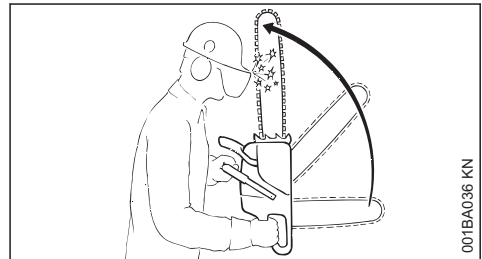

Nel rimbalzo (kickback) la motosega viene proiettata improvvisamente e in modo incontrollabile verso l'operatore.

3.2 Il rimbalzo avviene, per es., quando

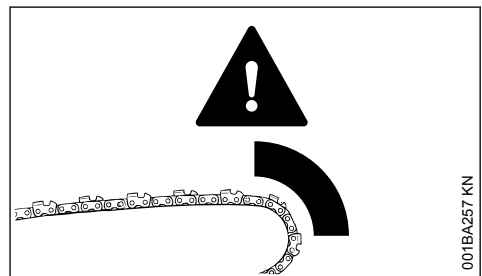

- La catena nella zona del quarto superiore della punta della spranga urta accidentalmente legno o un ostacolo solido – per es., se nella sramatura si tocca inavvertitamente un altro ramo,
- La catena si incastra per un attimo nel taglio sulla punta della spranga

3.3 Freno catena Quickstop:

In determinate situazioni riduce il pericolo di lesioni – anche se non può impedire il rimbalzo. Quando il freno catena viene rilasciato, la catena si ferma in una frazione di secondo –
– ved. cap. "Freno catena" in queste istruzioni d'uso.

3.4 Per ridurre il pericolo di contraccolpo

- lavorare concentrati e correttamente
- impugnare saldamente la motosega con entrambe le mani
- Tagliare solo a tutto gas
- Tenere d'occhio la punta della spranga
- non tagliare con la punta della spranga
- Attenzione ai rami piccoli e tenaci, al sottobosco e ai polloni – la catena vi si può impigliare
- non tagliare mai più rami insieme
- Non lavorare troppo inclinati in avanti
- Non tagliare al di sopra delle spalle
- Introdurre solo con la massima cautela la spranga in un taglio già iniziato
- Tagliare "a tuffo" solo se si conosce bene questa tecnica
- Fare attenzione alla posizione del tronco e alle forze che chiudono la fenditura del taglio e che possono bloccare la catena
- Lavorare solo con catena bene affilata e tesa – la distanza del limitatore di profondità non deve essere eccessiva
- Usare una catena a rimbalzo ridotto e una spranga con testata piccola.

3.5 Trascinamento in avanti (A)

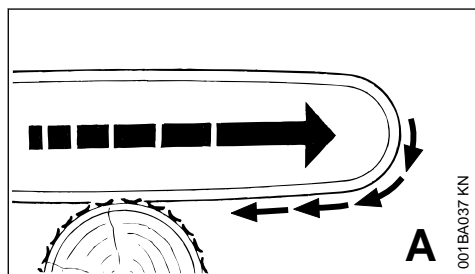

Se durante il taglio con il lato inferiore della spranga – taglio diritto – la catena si blocca o urta un ostacolo duro nel legno, la motosega può stratonare a scatti verso il tronco – **per evitare questo piazzare sempre saldamente l'artiglio.**

3.6 Contraccolpo (B)

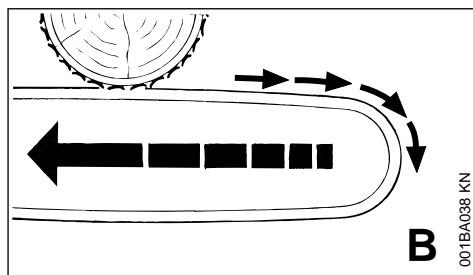

Se durante il taglio con il lato superiore della spranga – taglio a rovescio – la catena si blocca o incontra un ostacolo duro nel legno, la motosega può essere spinta indietro verso l'operatore – **per evitare questo:**

- Non pizzicare il lato superiore della spranga di guida
- Non torcere la spranga girandola nel taglio

3.7 È necessaria la massima prudenza

- Con tronchi inclinati
- Con tronchi in tensione perché caduti male fra altri alberi
- Lavorando in mezzo ad alberi abbattuti dal vento

In questi casi non lavorare con la motosega, ma usare il paranco, il verricello o il trattore.

Tirare fuori i tronchi distesi e sramati. Lavorarli possibilmente in zone libere.

Il legname morto (legno secco, marcio o non vitale) rappresenta un notevole rischio difficile da valutare. È molto complicato o forse addirittura impossibile rendersi conto del pericolo. Usare mezzi ausiliari, come il paranco o il trattore.

In caso di **abbattimento vicino a strade, ferrovie, linee elettriche** ecc., lavorare con particolare prudenza. Se necessario, avvisare la polizia, le imprese di pubblica utilità o le autorità ferroviarie.

4 Tecnica operativa

Il taglio e l'abbattimento nonché tutti i lavori connessi (incisione, sramatura ecc.) sono consentiti solo a chi ne è appositamente addestrato ed esperto. Chi non ha esperienza della motosega o della tecnica operativa non deve eseguire questi lavori – elevato pericolo d'infortunio!

Seguire assolutamente le norme locali sulla tecnica di abbattimento.

4.1 Taglio

Non lavorare in posizione di gas di avviamento. In questa posizione del grilletto il regime del motore non è regolabile.

Lavorare con calma e concentrazione, solo con buone condizioni di luminosità e visibilità. Non mettere in pericolo altri – lavorare con prudenza.

Si consiglia agli utenti principianti di esercitarsi al taglio di legno tondo su un cavalletto – ved. "Taglio di legno sottile".

Utilizzare possibilmente una spranga di guida corta: La catena della sega, la spranga di guida e il rocchetto catena devono essere adatti gli uni agli altri e alla motosega.

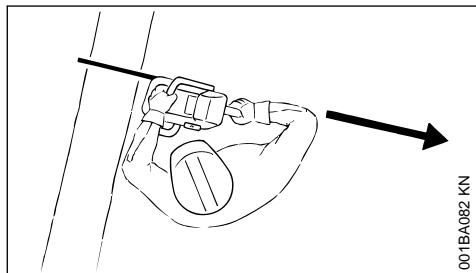

Non esporre nessuna parte del corpo nel prolungamento del **raggio d'azione** della catena.

Estrarre la motosega dal legno solo con catena in movimento.

Usare la motosega solo per tagliare – non per fare leva o spostare rami o cordonature di radici.

Non tagliare dal basso rami che penzolano.

Attenzione durante il taglio di sterpaglia e tronchi sottili. I polloni sottili possono essere trascinati dalla catena e proiettati in direzione dell'operatore.

Attenzione nel tagliare legname scheggiato – **pericolo di lesioni per frammenti di legno trascinati!**

Fare attenzione che nessun corpo estraneo tocchi la motosega: sassi, chiodi ecc. possono essere proiettati e danneggiare la catena. La motosega può sobbalzare – **pericolo d'infornuti!**

Se una catena che gira urta un sasso o un altro corpo solido possono svilupparsi scintille, che, in determinate circostanze, possono incendiare materiali facilmente infiammabili. Sono facilmente infiammabili anche le piante e le sterpaglie secche, specialmente con tempo caldo e asciutto. Se vi è pericolo d'incendio, non usare la

motosega nelle vicinanze di materiali facilmente infiammabili o di piante e sterpaglie secche. Chiedere assolutamente alle autorità forestali se vi è pericolo d'incendio.



Sui pendii stare sempre al di sopra o di fianco al tronco o all'albero disteso. Attenzione ai tronchi che rotolano.

Lavorando in quota:

- usare sempre una piattaforma di sollevamento
- non lavorare mai su scale o su alberi in piedi
- non in posizioni instabili
- non lavorare mai al di sopra delle spalle
- non lavorare mai con una mano sola

Inserire la motosega a pieno gas nel taglio e piazzare saldamente l'artiglio – cominciare solo dopo a tagliare.

Non lavorare mai senza l'artiglio; la motosega può stratonare l'operatore in avanti. Piazzare sempre saldamente l'artiglio.

Alla fine del taglio la motosega non è più sostenuta nel taglio dal dispositivo di taglio. L'operatore deve reggere la forza di gravità dell'apparecchiatura – **pericolo di perdere il controllo!**

Taglio di legno sottile

- usare un dispositivo di bloccaggio robusto e stabile – il cavalletto
- Non bloccare il legname con un piede
- altre persone non devono tenere fermo il legname e neppure aiutare in altri modi

Sramatura

- usare una catena con rimbalzo ridotto
- Appoggiare possibilmente la motosega
- non sramare stando sul tronco
- non tagliare con la punta della spranga
- attenzione ai rami in tensione
- non tagliare mai più rami insieme

Legname in tensione a terra o in piedi:

Seguire assolutamente la giusta successione dei tagli (prima sul lato in pressione (1), poi sul lato in trazione (2), altrimenti il dispositivo di taglio

potrebbe bloccarsi o rimbalzare – **pericolo di lesioni!**

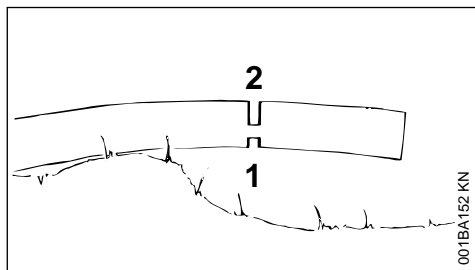
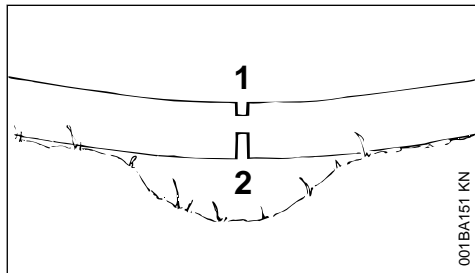

- ▶ Taglio di scarico sul lato in pressione (1)
- ▶ Taglio di sezionamento sul lato in trazione (2)

Eseguire il taglio di sezionamento dal basso verso l'alto (taglio rovescio) – **pericolo di contraccolpo!**

AVVISO

Il legname a terra non deve toccare il suolo nel punto di taglio – per non danneggiare la catena.

Taglio orizzontale:

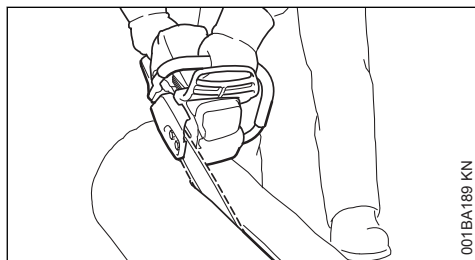

Tecnica di taglio senza l'uso dell'artiglio – pericolo di trascinamento in avanti – applicare la spranga ad un angolo più piatto possibile – procedere con particolare prudenza – notevole **pericolo di rimbalzo!**

4.2 Preparazione dell'abbattimento

Nell'area di abbattimento devono trovarsi solo le persone addette alle operazioni di abbattimento.

Accertarsi che nessuno venga messo in pericolo dall'albero che cade – i richiami possono essere coperti dal rumore del motore.

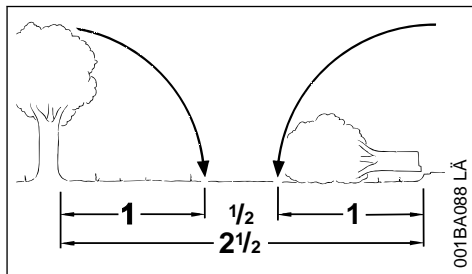

Distanza dal posto di lavoro più vicino: come minimo 2 lunghezze e 1/2 dell'albero.

Determinazione della direzione di caduta e delle vie di scampo

Scegliere fra la vegetazione il varco nel quale l'albero può essere abbattuto.

Tenere conto:

- della pendenza naturale dell'albero
- della ramificazione insolitamente fitta, della crescita asimmetrica, dei difetti del legno
- della direzione e velocità del vento – non abbattere con vento forte
- della direzione dell'inclinazione
- degli alberi vicini
- del carico della neve
- delle condizioni di vitalità dell'albero – particolare attenzione in caso di lesioni al tronco o di legno morto (secco, marcio o devitalizzato)

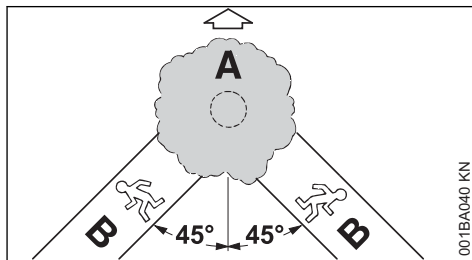

A Direzione di caduta

B Via di scampo (ossia di fuga)

- Predisporre una via di scampo per ogni addetto – obliquamente a circa 45° inversamente alla direzione di caduta

- Pulire la via di scampo, rimuovere gli ostacoli
- Sistemare attrezzi e apparecchiature a distanza di sicurezza – ma non sulla via di scampo
- Durante l'abbattimento tenersi solo di lato al tronco che cade e indietreggiare solo lateralmente sulla via di scampo
- Su pendii ripidi predisporre la via di scampo parallelamente alla pendenza
- Nell'indietreggiare fare attenzione ai rami che cadono e tenere d'occhio il volume della chioma

Preparazione della zona di lavoro sul tronco

- Liberare l'area di lavoro intorno al tronco da rami, sterpaglia e ostacoli che intralciano – posizione sicura per tutti gli addetti
- Pulire bene la base del fusto (per es. con l'accetta) – sabbia, sassi e altri corpi estranei deteriorano l'affilatura della catena

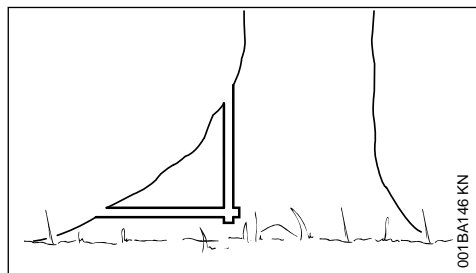

- Tagliare le cordonature grosse delle radici: prima la più grande – incidere prima in senso verticale, poi in senso orizzontale – solo con legno sano

4.3 Tacca di direzione

Preparazione della tacca

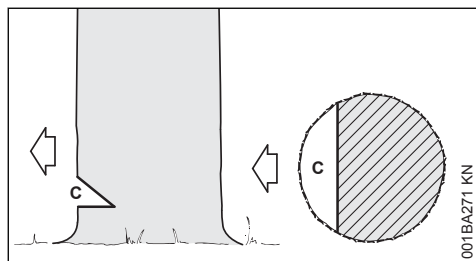

La tacca (C) determina la direzione di caduta.

Importante:

- praticare la tacca ad angolo retto rispetto alla direzione di caduta
- tagliare il più vicino possibile al terreno

- incidere da 1/5 fino al massimo a 1/3 circa del diametro del tronco

Stabilire la direzione di abbattimento aiutandosi con la linea di fede riportata sulla cappottatura e sulla carenatura ventola

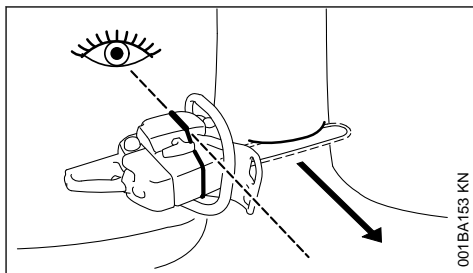

Questa motosega è dotata di linea di fede sulla cappottatura e sulla carenatura ventola. Utilizzare questa motosega.

Esecuzione della tacca di abbattimento

Determinando la tacca, orientare la motosega in modo che la tacca si trovi ad angolo retto rispetto alla direzione di caduta.

Nella procedura per l'esecuzione della tacca con taglio di base (taglio orizzontale) e taglio di tetto (taglio obliquo) sono ammesse sequenze differenti – osservare le norme specifiche territoriali per la tecnica di abbattimento.

- ▶ Praticare il taglio inferiore (taglio orizzontale)
- ▶ Praticare il taglio superiore (obliquo) a circa 45° – 60° dal taglio inferiore

Controllo della direzione di caduta

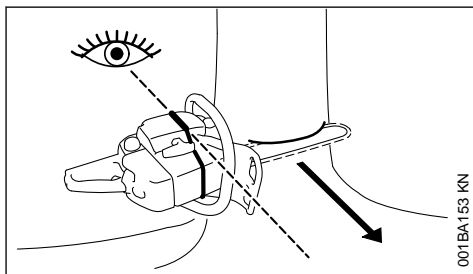

- ▶ Sistemare la motosega con spranga di guida sul fondo della tacca di direzione. La linea di fede deve indicare la direzione di abbattimento stabilita – se necessario, correggere la direzione di abbattimento incidendo la tacca di direzione di conseguenza

4.4 Tagli dell'alburno

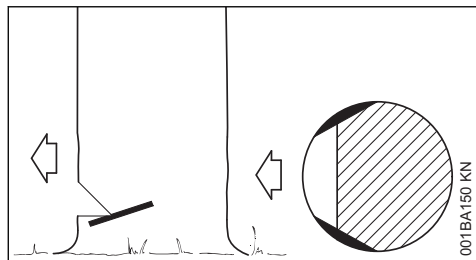

I tagli dell'alburno impediscono che nelle essenze a fibra lunga si scheggi l'alburno durante la caduta del tronco – incidere sui due lati del tronco all'altezza del fondo della tacca per circa il 1/10 del diametro del tronco – al massimo fino alla larghezza della spranga sui tronchi più grossi.

Con legno malato rinunciare ai tagli dell'alburno.

4.5 Principi per il taglio di abbattimento

Dimensioni di base

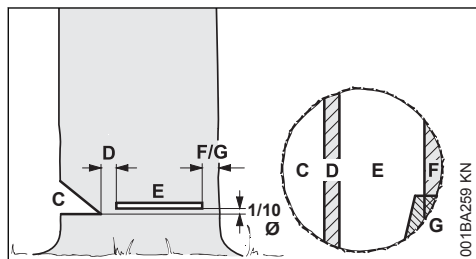

La **tacca** (C) determina la direzione di caduta.

La **cerniera** (D) guida l'albero durante la caduta al suolo.

- Larghezza della cerniera: circa 1/10 del diametro del tronco
- Non intaccare mai la cerniera durante il taglio di abbattimento – altrimenti si altera la direzione di caduta prevista – **pericolo d'infortunio!**
- Sui tronchi marci lasciare una cerniera più larga

L'albero viene abbattuto con il **taglio di abbattimento** (E).

- Esattamente orizzontale
- 1/10 (min. 3 cm) del diametro del tronco sopra la base della tacca di direzione (C)

La **fascia di sostegno** (F) o **fascia di sicurezza** (G) sostiene l'albero evitando una caduta anticipata.

- Larghezza fascia: da circa 1/10 a 1/5 del diametro tronco
- Non incidere assolutamente la fascia durante il taglio di abbattimento
- Sui tronchi marci, lasciare una fascia più larga

Taglio d'incisione

- Come taglio di scarico nel taglio a misura
- Nei lavori d'intaglio

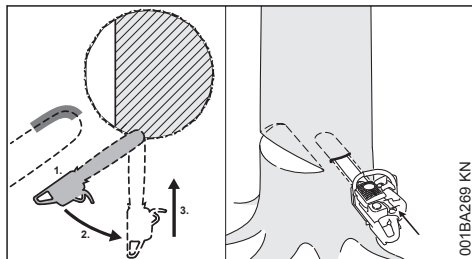

► Usare una catena con rimbalzo ridotto, e procedere con particolare prudenza

1. Piazzare la spranga di guida con il lato inferiore della punta – non con quello superiore – **pericolo di contraccolpo!** Incidere a piena potenza finché la spranga di guida non si trova ad una profondità nel tronco pari a due volte la larghezza
2. Girare lentamente in posizione di incisione – **pericolo di rimbalzo o di contraccolpo!**
3. Incidere con cautela – **pericolo di contraccolpo!**

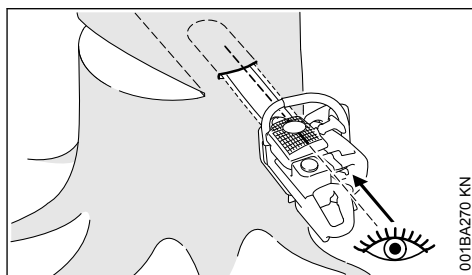

Se possibile, usare l'asta d'incisione. L'asta d'incisione e la pista superiore e inferiore della spranga sono parallele.

Durante l'incisione, l'asta serve per sagomare parallelamente la cerniera, cioè con lo stesso spessore in tutti i punti. Per questo, guidare l'asta d'incisione parallelamente alla corda della tacca di abbattimento.

Cunei

Inserire il cuneo il più presto possibile, cioè non appena la guida di taglio, con ogni probabilità, non sarà più di ostacolo. Piazzare il cuneo nel taglio e piantarlo con l'aiuto di attrezzi appropriati.

Usare solo cunei di alluminio o di plastica – non di acciaio. I cunei di acciaio potrebbero danneggiare gravemente la catena e causare un pericoloso rimbalzo.

Scegliere i cunei adatti secondo il diametro del tronco e la larghezza del giunto di taglio (analogo al taglio di abbattimento (E)).

Per la scelta del cuneo (lunghezza, larghezza e altezza idonee) rivolgersi al rivenditore STIHL.

4.6 Scelta del taglio di abbattimento adatto

La scelta del taglio di abbattimento adatto dipende dagli stessi criteri validi anche per determinare la direzione di abbattimento e della via di scampo.

Si distinguono varie diversità di tali criteri. Nelle presenti istruzioni d'uso si descrivono solo i due criteri che si presentano più spesso:

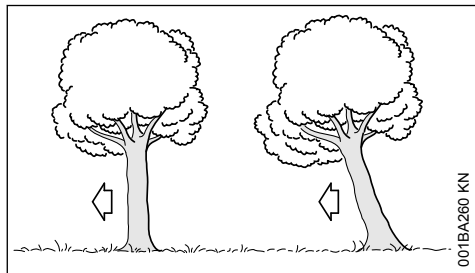

a sinistra:	Albero normale – albero verticale con chioma uniforme
a destra:	Albero inclinato – la chioma indica la direzione di abbattimento

4.7 Taglio di abbattimento con fascia di sicurezza (albero normale)

A) Tronchi sottili

Eseguire questo taglio quando il diametro tronco è inferiore alla lunghezza di taglio della motosega.

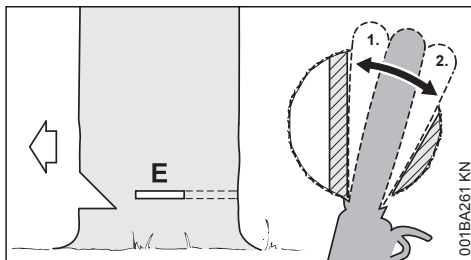

Prima di cominciare questo taglio, lanciare l'avvertimento "attenti!".

- ▶ Incidere il taglio di abbattimento (E) – introducendo completamente la spranga di guida
- ▶ Piazzare l'artiglio dietro la cerniera e usarlo da perno – fare avanzare la motosega il meno possibile
- ▶ Sagomare il taglio di abbattimento fino alla cerniera (1)
 - Senza intaccare la cerniera
- ▶ Sagomare il taglio di abbattimento fino alla fascia di sicurezza (2)
 - Senza intaccare la fascia

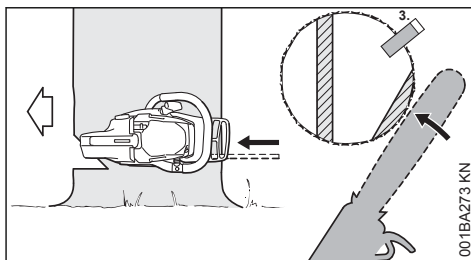

- ▶ Piazzare il cuneo (3)

Subito prima della caduta dell'albero lanciare di nuovo l'avvertimento "attenti!" Subito prima della caduta dell'albero lanciare di nuovo l'avvertimento "attenti!".

- ▶ Sezionare la fascia di sicurezza dall'esterno con le braccia distese, orizzontalmente sul livello del taglio di abbattimento

B) Tronchi grossi

Eseguire questo taglio se il diametro del tronco è maggiore della lunghezza di taglio della motosega.

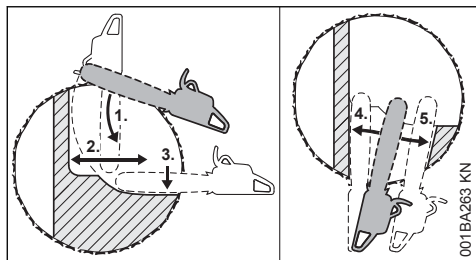

Prima di cominciare questo taglio, lanciare l'avvertimento "attenti!".

- ▶ Piazzare l'artiglio all'altezza del taglio di abbattimento e usarlo da perno – fare avanzare la motosega il meno possibile
- ▶ La punta della spranga penetra il legno davanti la cerniera (1) – guidare la motosega in senso assolutamente orizzontale con un raggio d'azione il più ampio possibile
- ▶ Sagomare il taglio di abbattimento fino alla cerniera (2)
 - Senza intaccare la cerniera
- ▶ Sagomare il taglio di abbattimento fino alla fascia di sicurezza (3)
 - Senza intaccare la fascia

Proseguire il taglio di abbattimento dal lato opposto del tronco.

Fare attenzione che il secondo taglio si trovi allo stesso livello del primo.

- ▶ Incidere il taglio di abbattimento
- ▶ Sagomare il taglio di abbattimento fino alla cerniera (4)
 - Senza intaccare la cerniera
- ▶ Sagomare il taglio di abbattimento fino alla fascia di sicurezza (5)
 - Senza intaccare la fascia

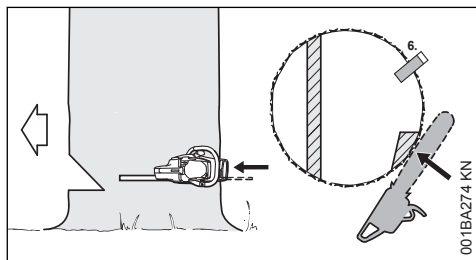

- ▶ Piazzare il cuneo (6)

Subito prima della caduta dell'albero lanciare di nuovo l'avvertimento "attenti!" Subito prima della caduta dell'albero lanciare di nuovo l'avvertimento "attenti!".

- ▶ Sezionare la fascia di sicurezza dall'esterno con le braccia distese, orizzontalmente sul livello del taglio di abbattimento

4.8 Taglio di abbattimento con fascia di sostegno (alberi inclinati in avanti)

A) Tronchi sottili

Eseguire questo taglio quando il diametro tronco è inferiore alla lunghezza di taglio della motosega.

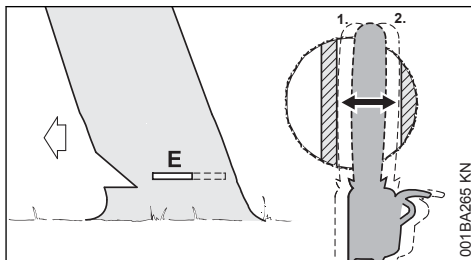

- ▶ Inserire la spranga nel tronco finché non esce dal lato opposto
- ▶ Sagomare il taglio di abbattimento (E) fino alla cerniera (1)
 - Esattamente orizzontale
 - Senza intaccare la cerniera
- ▶ Sagomare il taglio di abbattimento fino alla fascia di sostegno (2)
 - Esattamente orizzontale
 - Non intaccare la fascia di sostegno

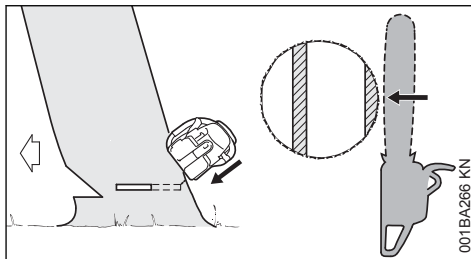

Subito prima della caduta dell'albero lanciare di nuovo l'avvertimento "attenti!" Subito prima della caduta dell'albero lanciare di nuovo l'avvertimento "attenti!".

- ▶ Sezionare la fascia di sostegno dall'esterno, obliquamente in alto, con le braccia distese

B) Tronchi grossi

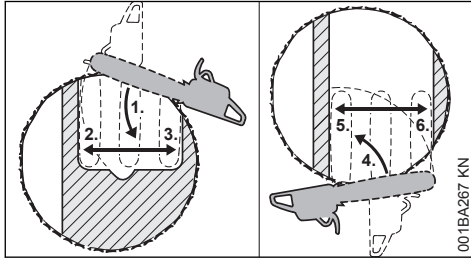

Se il diametro del tronco è maggiore della lunghezza di taglio della motosega, eseguire questo taglio di abbattimento.

- ▶ Piazzare l'artiglio dietro alla fascia di sicurezza e usarlo da perno – fare avanzare la motosega il meno possibile
- ▶ La punta della spranga penetra nel legno davanti alla cerniera (1) – guidare la motosega in senso assolutamente orizzontale con un raggio d'azione il più ampio possibile
 - Non intaccare la fascia di sostegno e la cerniera
- ▶ Sagomare il taglio di abbattimento fino alla cerniera (2)
 - Senza intaccare la cerniera
- ▶ Sagomare il taglio di abbattimento fino alla fascia di sostegno (3)
 - Non intaccare la fascia di sostegno

Proseguire il taglio di abbattimento dal lato opposto del tronco.

Fare attenzione che il secondo taglio si trovi allo stesso livello del primo.

- ▶ Piazzare l'artiglio dietro la cerniera e usarlo da perno – fare avanzare la motosega il meno possibile
- ▶ La punta della spranga di guida penetra nel legno davanti la fascia di sostegno (4) – guidare la motosega in senso assolutamente orizzontale con un raggio d'azione il più ampio possibile
- ▶ Sagomare il taglio di abbattimento fino alla cerniera (5)
 - Senza intaccare la cerniera
- ▶ Sagomare il taglio di abbattimento fino alla fascia di sostegno (6)
 - Non intaccare la fascia di sostegno

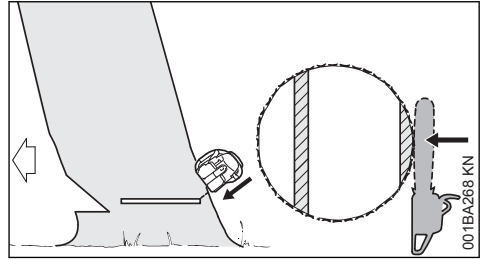

Subito prima della caduta dell'albero lanciare di nuovo l'avvertimento "attenti!" Subito prima della caduta dell'albero lanciare di nuovo l'avvertimento "attenti!".

- ▶ Sezionare la fascia di sostegno dall'esterno, obliquamente in alto, con le braccia distese

5 Dispositivo di taglio

La catena, la spranga di guida e il rocchetto per catena costituiscono il dispositivo di taglio.

Il dispositivo di taglio compreso nella fornitura è perfettamente adatto alla motosega.

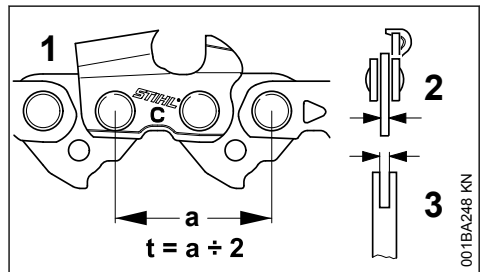

- Il passo (t) della catena (1), del rocchetto e della stella di rinvio della spranga Rollomatic devono coincidere
- lo spessore delle maglie di guida (2) della catena (1) deve corrispondere alla larghezza della scanalatura della spranga di guida (3).

Accoppiando componenti che non si adattano fra di loro, si può danneggiare irrimediabilmente il dispositivo di taglio già dopo un breve funzionamento.

5.1 Riparo catena

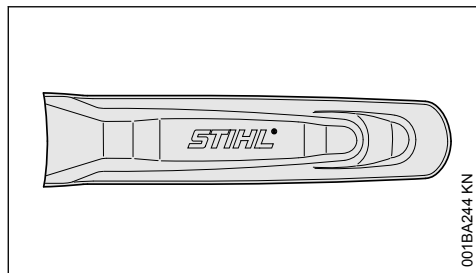

La fornitura comprende un riparo catena adatto al dispositivo di taglio.

Usando su una motosega spranghe di lunghezza differente, si deve sempre applicare un riparo catena adatto che copra l'intera spranga.

Lateralmente sul riparo è punzonata l'indicazione della lunghezza delle relative spranghe adatte.

6 Montaggio di spranga di guida e catena (tendicatena laterale)

6.1 Smontaggio del coperchio roccetto catena

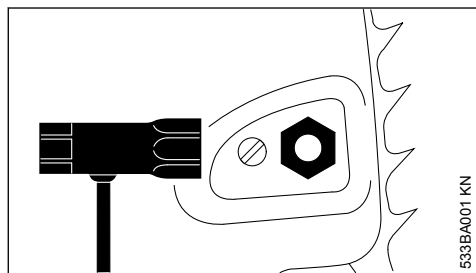

- ▶ Svitare il dado e togliere il coperchio del roccetto

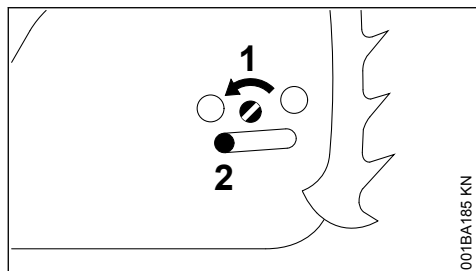

- ▶ girare a sinistra la vite (1) fino a fare appoggiare il cursore tendicatena (2) a sinistra sulla sfineratura della carcassa

6.2 sbloccare il freno catena

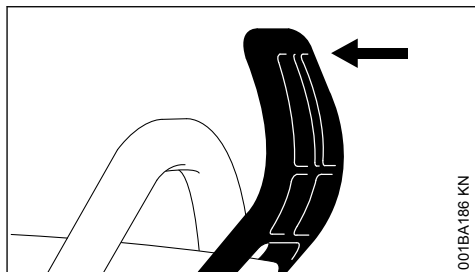

- ▶ Tirare lo scudo in direzione del manico fino a percepire un "clic" – il freno è sbloccato

6.3 Applicazione della catena

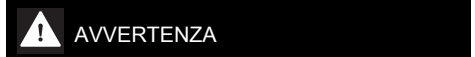
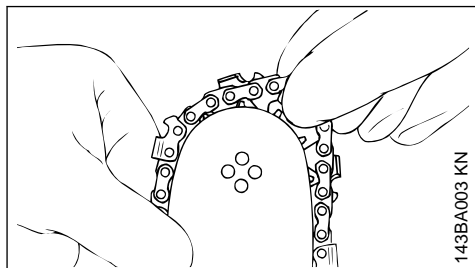

Calzare i guanti di protezione – pericolo di lesioni per i denti affilati

- ▶ montare la catena, cominciando dalla punta della spranga

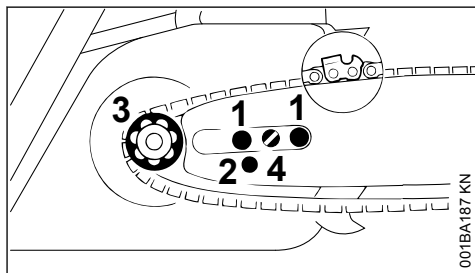

- ▶ sistemare la spranga sulle viti (1) – i taglietti della catena devono essere rivolti a destra
- ▶ portare il foro di fissaggio (2) sul perno del cursore tendicatena, sistemando contemporaneamente la catena sul roccetto (3)

- ▶ girare la vite (4) a destra finché la catena flette solo poco verso il basso – e i naselli delle maglie di guida si inseriscono nella scanalatura della spranga
- ▶ rimettere il coperchio del rocchetto e stringere a mano il dado solo leggermente
- ▶ per continuare: ved. "Messa in tensione della catena"

7 Montaggio di spranga di guida e catena (tendicatena rapido)

7.1 Smontaggio del coperchio rocchetto catena

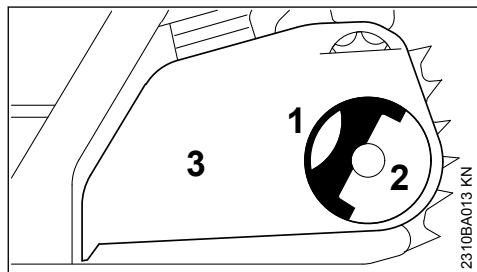

- ▶ Ribaltare la maniglia (1) (fino all'innesto a scatto)
- ▶ Girare il dado ad alette (2) a sinistra finché non pende liberamente nel coperchio rocchetto catena (3)
- ▶ Togliere il coperchio rocchetto catena (3)

7.2 Montaggio del disco tendicatena

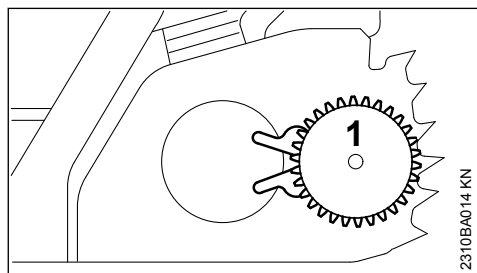

- ▶ Togliere e invertire il disco tendicatena (1)

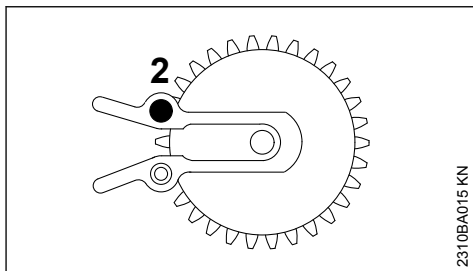

- ▶ Svitare la vite (2)

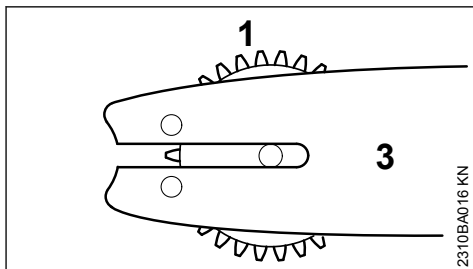

- ▶ accostare uno all'altra il disco tendicatena (1) e la spranga (3)

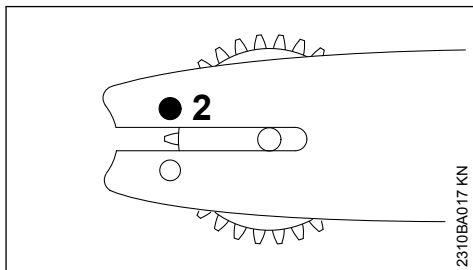

- ▶ piazzare e stringere la vite (2)

7.3 sbloccare il freno catena

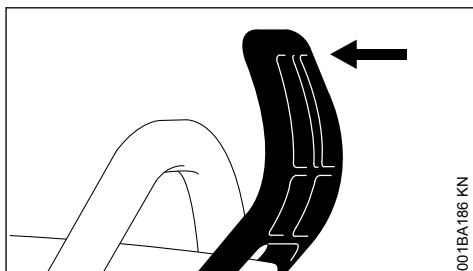

- ▶ Tirare lo scudo in direzione del manico fino a percepire un "clic" – il freno è sbloccato

7.4 Applicazione della catena

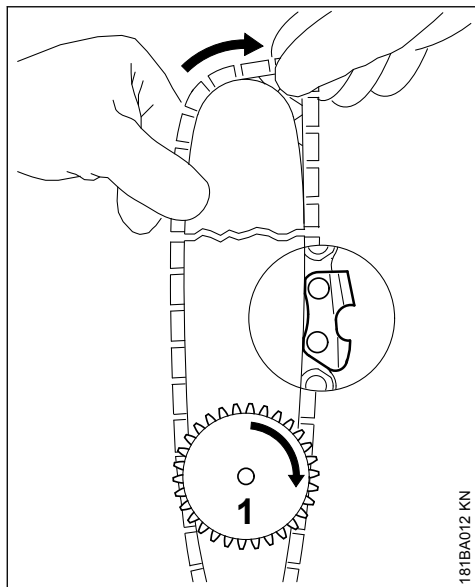

181BA012 KN



AVVERTENZA

Calzare i guanti di protezione – pericolo di lesioni per i denti affilati

- ▶ Applicare la catena – cominciando dalla punta della spranga – fare attenzione alla posizione del disco tendicatena e ai taglienti
- ▶ Girare a destra il disco (1) fino all'arresto
- ▶ Girare la spranga orientando il disco verso l'operatore

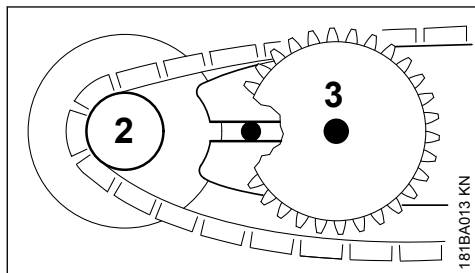

181BA013 KN

- ▶ applicare la catena sul rocchetto (2)
- ▶ calzare la spranga sopra la vite a collare (3); la testa della vite posteriore deve sporgere nell'asola

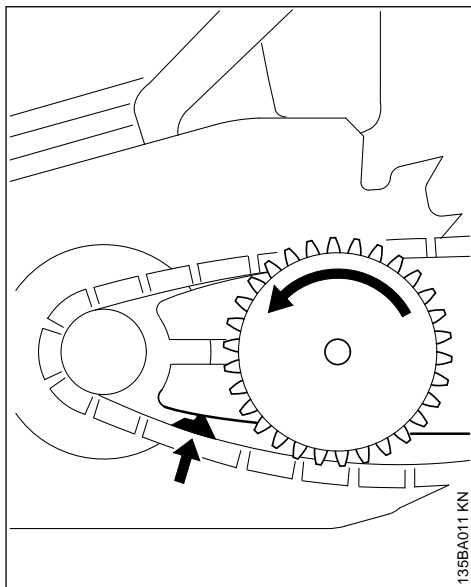

135BA011 KN

- ▶ Sistemare la maglia di guida nella scanalatura (ved. freccia) e girare a sinistra il disco tendicatena fino all'arresto
- ▶ piazzare il coperchio rocchetto catena, spingendo i lobi di guida nelle aperture della carcassa motore

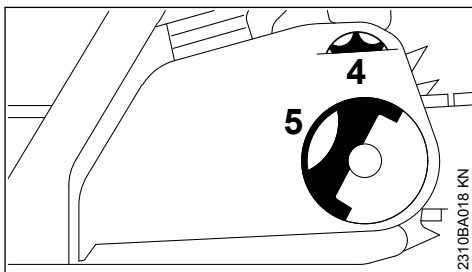

2310BA018 KN

Applicando il coperchio del rocchetto, i denti della ruota tendicatena e del disco tendicatena devono ingranare fra loro, ev.

- ▶ girare un po' la ruota (4) finché il coperchio non può più essere spinto completamente contro la carcassa motore
- ▶ ribaltare la maniglia (5) (fino all'innesto a scatto)
- ▶ piazzare il dado ad alette e stringerlo leggermente
- ▶ per continuare: ved. "Messa in tensione della catena"

8 Messa in tensione della catena (tendicatena laterale)

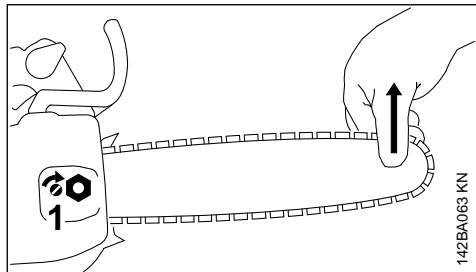

Per correggere la tensione durante l'esercizio:

- ▶ spegnere il motore
- ▶ allentare il dado
- ▶ sollevare la spranga per la punta
- ▶ girare verso destra la vite (1) con il cacciavite finché la catena appoggia sul lato inferiore della spranga
- ▶ sollevare ancora la spranga e serrare il dado
- ▶ proseguire come in: "Controllo della tensione della catena"

La tensione di una catena nuova deve essere registrata più spesso di quella di una catena già in funzione da più tempo.

- ▶ controllare più spesso la tensione – ved. „Istruzioni operative“.

9 Messa in tensione della catena (tendicatena rapido)

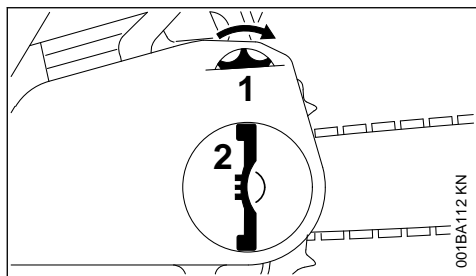

Per regolare la tensione durante l'esercizio:

- ▶ spegnere il motore
- ▶ ribaltare la manopola del dado ad alette e allentare il dado
- ▶ girare a destra la ruota tendicatena (1) fino all'arresto
- ▶ serrare forte a mano il dado ad alette (2)
- ▶ riportare la manopola nella posizione originale

- ▶ continuare come in: "Controllo della tensione della catena"

La tensione di una catena nuova deve essere registrata più spesso di quella di una catena già in uso da più tempo.

- ▶ controllare più spesso la tensione della catena – ved. "Istruzioni operative".

10 Controllo della tensione catena

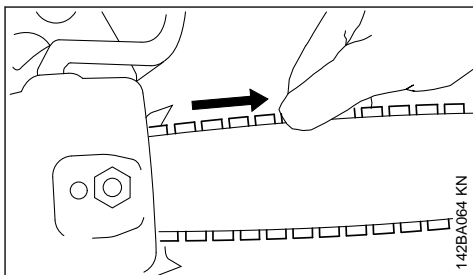

- ▶ Spegnere il motore
- ▶ calzare guanti protettivi
- ▶ la catena deve aderire sulla pista inferiore della spranga – e con freno disinserito deve potere essere tirata a mano sulla spranga
- ▶ se necessario, correggere la tensione della catena.

La tensione della catena nuova deve essere corretta più di frequente di quella di una che è in uso da più tempo.

- ▶ Controllare più spesso la tensione; ved. cap. „Istruzioni operative“

11 Carburante

Il motore deve essere alimentato con una miscela di benzina e di olio per motori.

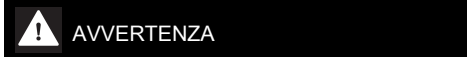

Evitare il contatto diretto della pelle con il carburante e l'inalazione dei vapori.

11.1 STIHL MotoMix

STIHL raccomanda l'uso di STIHL MotoMix. Questo carburante pronto per l'uso, privo di benzolo e di piombo, si distingue per un alto numero di ottani e garantisce sempre il giusto rapporto di miscelazione.

Per la massima durata utile del motore, STIHL MotoMix è in miscela con l'olio STIHL HP Ultra per motori a due tempi.

MotoMix non è disponibile su tutti i mercati.

11.2 Miscelare il carburante

AVVISO

Materiali di esercizio inadatti o rapporti di miscelazione non conformi alle prescrizioni possono causare seri danni al propulsore. Benzina o olio motore di scarsa qualità possono danneggiare il motore, gli anelli di tenuta, le tubazioni e il serbatoio del carburante.

11.2.1 Benzina

Usare solo **benzina di marca** con numero di ottani minimo di 90 NORM, con o senza piombo.

La benzina con percentuale di alcol superiore al 10% potrebbe causare irregolarità di marcia nei motori con carburatori regolabili a mano e non deve quindi essere usata per questi motori.

I motori con M-Tronic erogano la massima potenza, se si usa benzina con percentuale di alcol fino al 27% (E27).

11.2.2 Olio motore

Se il carburante viene miscelato dall'utente, è consentito usare soltanto un olio per motori a due tempi STIHL ad alte prestazioni delle classi JASO FB, JASO FC, JASO FD, ISO-L-EGB, ISO-L-EGC o ISO-L-EGD.

STIHL prescrive l'olio per motori a due tempi STIHL HP Ultra o un olio motore ad alte prestazioni di pari qualità, per poter garantire il rispetto dei valori delle emissioni per tutto il ciclo di vita della macchina.

11.2.3 Rapporto di miscelazione

con olio per motori a due tempi STIHL 1:50;
1:50 = 1 parte di olio + 50 parti di benzina

11.2.4 Esempi

Quantità di benzina litri	Olio per motori a due tempi STIHL 1:50 litri	(ml)
1	0,02	(20)
5	0,10	(100)
10	0,20	(200)
15	0,30	(300)
20	0,40	(400)
25	0,50	(500)

- ▶ versare in una tanica omologata per carburante prima l'olio, poi la benzina e mescolare bene.

11.3 Conservare la miscela di carburante

Conservare la miscela solo in contenitori omologati per carburante in un luogo sicuro, asciutto e fresco, protetto dalla luce e dal sole.

La miscela invecchia – preparare solo una quantità di miscela sufficiente per qualche settimana. Non conservare la miscela oltre 30 giorni. Sotto l'effetto della luce, del sole, delle basse o delle alte temperature la miscela può diventare rapidamente inservibile.

STIHL MotoMix invece può essere conservato senza problemi fino a 5 anni.

- ▶ Prima del rifornimento, agitare vigorosamente la tanica.



AVVERTENZA

Nella tanica può crearsi pressione. Aprirla con cautela.

- ▶ Pulire bene di tanto in tanto il serbatoio del carburante e la tanica.

Saltire il carburante residuo e il liquido usato per la pulizia come prescritto e rispettando l'ambiente.

12 Rifornimento del carburante



12.1 Preparazione dell'apparecchiatura

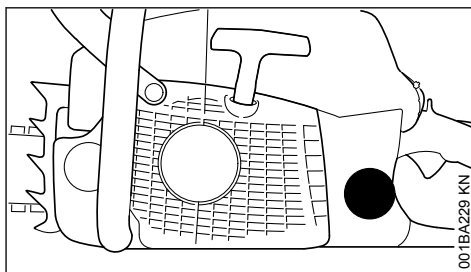

- ▶ Prima del rifornimento pulire il tappo di chiusura e la zona intorno all'apertura per evitare che lo sporco penetri nel serbatoio
- ▶ sistemare l'apparecchiatura con il tappo verso l'alto.

12.2 Apertura

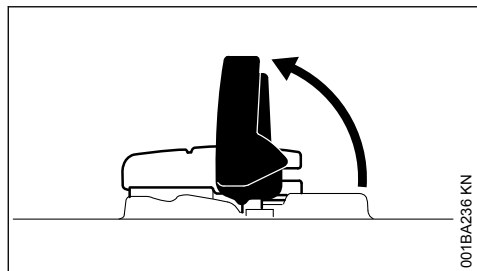

001BA236 KN

- ▶ Aprire l'aletta

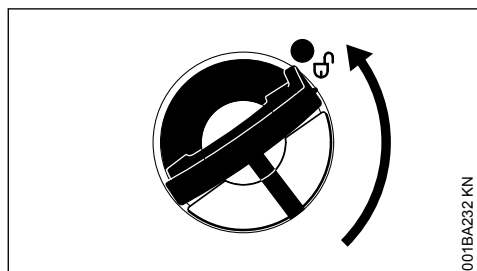

001BA232 KN

- ▶ Girare il tappo (di circa 1/4 di giro)

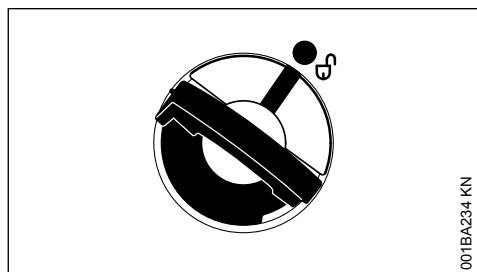

001BA234 KN

I riferimenti sul tappo del serbatoio e sul serbatoio del carburante devono essere allineati

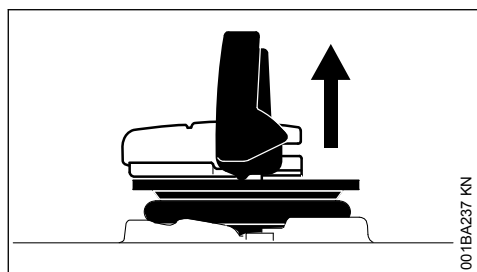

001BA237 KN

- ▶ Togliere il tappo

12.3 Introdurre il carburante

Durante il rifornimento non spandere il carburante e non riempire il serbatoio fino all'orlo.

STIHL consiglia il dispositivo di riempimento carburante STIHL (accessorio a richiesta).

- ▶ Introdurre il carburante

12.4 Chiusura

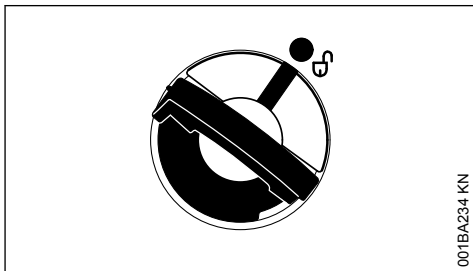

001BA234 KN

L'aletta è disposta verticalmente:

- ▶ Piazzare il tappo – i riferimenti di posizione sul tappo e sul serbatoio del carburante devono coincidere
- ▶ Spingere il tappo fino in fondo verso il basso

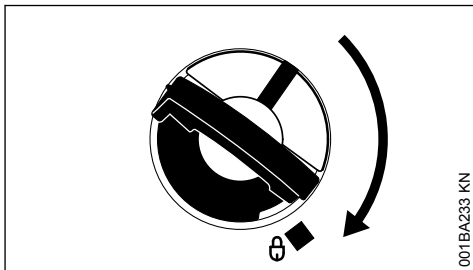

001BA233 KN

- ▶ Tenere premuto il tappo e girarlo in senso orario fino allo scatto

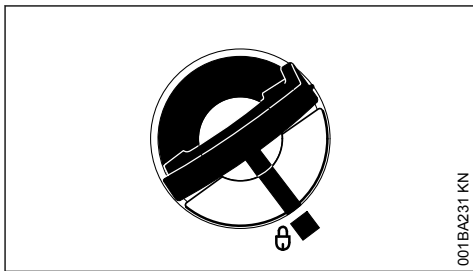

001BA231 KN

A questo punto i riferimenti sul tappo del serbatoio e sul serbatoio del carburante sono allineati

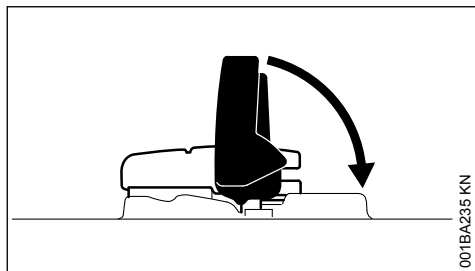

001BA235 KN

- ▶ Abbassare l'aletta

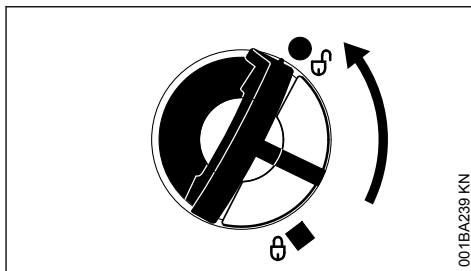

001BA239 KN

- ▶ Applicare il tappo e girarlo in senso antiorario fin quando non fa presa nella sede del bocchettone
- ▶ Girare il tappo ancora in senso antiorario (circa 1/4 di giro) – in questo modo la parte inferiore del tappo viene girata nella posizione corretta
- ▶ Girare il tappo in senso orario e chiuderlo – ved. paragrafo "Chiusura"

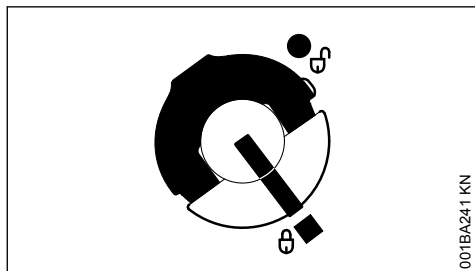

001BA241 KN

Il tappo è bloccato

12.5 Se non è possibile bloccare il serbatoio carburante con il tappo

La parte inferiore del tappo è sregolata rispetto alla parte superiore.

- ▶ Togliere il tappo dal serbatoio ed esaminarlo dalla parte superiore

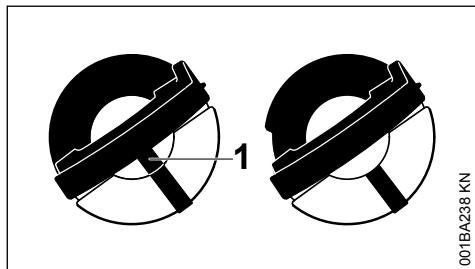

001BA238 KN

- a sinistra: la parte inferiore del tappo è sregolata – il riferimento interno (1) coincide con quello esterno
- a destra: la parte inferiore del tappo è correttamente posizionata – il riferimento interno si trova sotto l'aletta. Non coincide con il riferimento esterno

13 Olio lubrificante per catena

Per una duratura lubrificazione automatica della catena e della spranga – usare solo olio per catene non inquinante di qualità – preferibilmente lo STIHL BioPlus rapidamente biodegradabile.

AVVISO

L'olio per catene biologicamente degradabile deve possedere una sufficiente resistenza all'invecchiamento (per es. STIHL BioPlus). Un olio con resistenza all'invecchiamento troppo bassa tende a resinificare rapidamente. Le conseguenze sono depositi solidi difficili da eliminare, specialmente nella zona del comando catena e sulla catena – fino a bloccare la pompa dell'olio.

La durata della catena e della spranga è fortemente condizionata dalla qualità dell'olio lubrificante – perciò, usare solo olio per catene speciale.

**AVVERTENZA**

Non usare olio esausto! Questo, in caso di contatto prolungato e ripetuto con la pelle, può causare il carcinoma epidermoide, ed è dannoso per l'ambiente.

AVVISO

L'olio esausto non ha le caratteristiche lubrificanti richieste e non è adatto per lubrificare le catene.

14 Rifornimento dell'olio catena



14.1 Preparazione dell'apparecchiatura

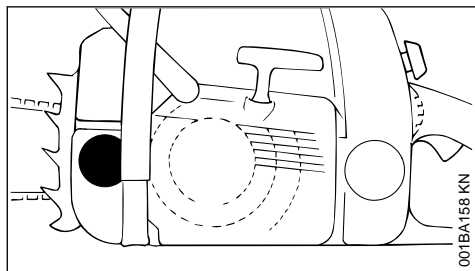

- ▶ Pulire il tappo e la zona circostante, perché non entri sporcizia nel serbatoio
- ▶ sistemare l'apparecchiatura con il tappo verso l'alto
- ▶ aprire il tappo

14.2 Rifornimento dell'olio catena

- ▶ Rifornire l'olio ogni volta che si fa rifornimento di carburante

Durante il rifornimento non spandere olio e non riempire il serbatoio fino all'orlo.

STIHL consiglia di usare il sistema di riempimento STIHL per olio catena (a richiesta)

- ▶ chiudere il tappo

Se il serbatoio carburante è rimasto a secco durante l'esercizio, nel serbatoio dell'olio deve essere rimasto un residuo di olio.

Se la quantità di olio non si riduce, è possibile che vi sia un difetto nell'alimentazione: controllare la lubrificazione della catena e pulire e pulire

i passaggi dell'olio; ev. rivolgersi al rivenditore. STIHL consiglia di fare eseguire le operazioni di manutenzione e di riparazione solo presso il rivenditore STIHL.

15 Controllo della lubrificazione catena

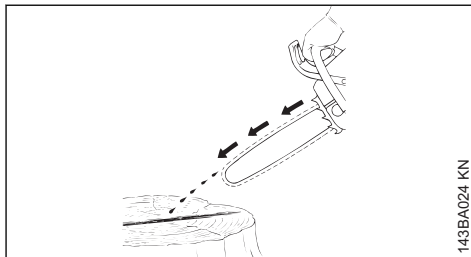

La catena deve sempre emettere un po' d'olio.

AVVISO

Non lavorare mai senza lubrificazione della catena! Con la catena che gira a secco, il dispositivo di taglio viene irrimediabilmente danneggiato in breve tempo. Prima di cominciare il lavoro, verificare sempre la lubrificazione della catena e il livello dell'olio nel serbatoio.

Ogni catena nuova richiede un tempo di rodaggio da 2 a 3 minuti.

Dopo il rodaggio controllare la tensione della catena e correggerla se necessario – "Controllo della tensione della catena".

16 Freno catena



16.1 Bloccaggio della catena

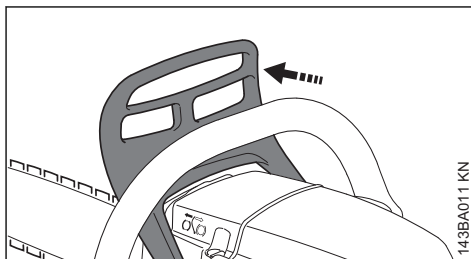

- in caso di emergenza
- durante l'avviamento
- con motore al minimo

Spingendo con la sinistra lo scudo di protezione mano verso la punta della spranga –oppure automaticamente a seguito del rimbalzo della motosega: la catena viene bloccata – e si ferma.

16.2 Sbloccare il freno catena

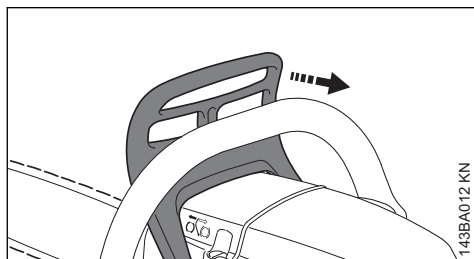

► Tirare lo scudo verso il manico tubolare

AVVISO

Prima di accelerare (salvo in caso del controllo funzionale) e prima di tagliare, occorre sbloccare il freno catena.

Un regime elevato con freno catena bloccato (catena ferma) produce già dopo breve tempo danni al propulsore e al comando catena (frizione, freno catena).

Il freno catena viene attivato automaticamente in caso di rimbalzo sufficientemente forte della motosega – per l'inerzia delle masse dello scudo di protezione mano: questo scatta in avanti verso la punta della spranga – anche se la mano sinistra non si trova sull'impugnatura dietro lo scudo, come per es. nel taglio di abbattimento.

Il freno catena funziona solo se non viene modificato lo scudo.

16.3 Controllo del funzionamento del freno catena

Ogni volta prima di iniziare il lavoro: bloccare la catena con il motore al minimo (scudo verso la punta della spranga) e accelerare brevemente (max. 3 sec.) a pieno gas – la catena non deve seguire il moto. Lo scudo deve essere privo di sporco e muoversi facilmente.

16.4 Manutenzione del freno catena

Il freno è soggetto a usura per attrito (usura naturale). Perché possa svolgere la sua funzione, occorre che sia sottoposto regolarmente a manutenzione e cura da parte di personale qualificato. STIHL consiglia di fare eseguire la manutenzione

e le riparazioni esclusivamente presso il rivenditore STIHL. Si devono osservare i seguenti intervalli:

Impiego a tempo pieno	ogni tre mesi
Impiego a tempo parziale:	ogni sei mesi
impiego occasionale:	ogni anno

17 Esercizio invernale



17.1 Preriscaldamento del carburatore

► smontare la cappottatura – ved. "Cappottatura"

17.1.1 Con temperature inferiori a +10 °C

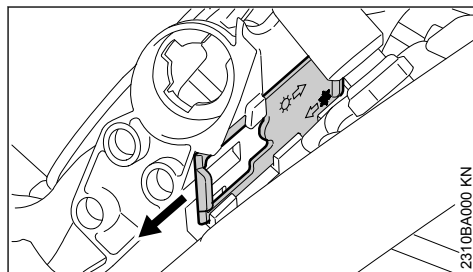

► Facendo leva con un cacciavite, rimuovere il cursore dalla posizione ☀ (esercizio estivo)

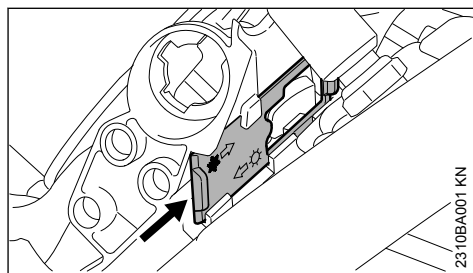

► Posizionare il cursore su ❄ (esercizio invernale) con l'apertura diretta verso la motosega – il cursore deve innestarsi a scatto
► montare la cappottatura – ved. "Cappottatura"

Ora il carburatore è avvolto dall'aria calda proveniente dalla zona del cilindro – non è esposto alla formazione di ghiaccio.

17.1.2 Con temperature superiori a +20 °C

► Girare il cursore assolutamente di nuovo sulla posizione ☀ (esercizio estivo) – altrimenti vi è il rischio di funzionamento irregolare del motore per surriscaldamento

17.2 Con temperature inferiori a -10 °C

- Con motosega molto raffreddata (formazione di brina) – dopo l'avviamento portare il motore alla temperatura di esercizio aumentando il minimo (sbloccare il freno catena!)

Con minimo irregolare o accelerazione scadente:

- girare di 1/4 di giro in senso antiorario la vite di registro del minimo (L)

Dopo ogni correzione della vite di registro del minimo (L) è per lo più necessario modificare anche la vite di arresto del minimo (LA) – ved. "Impostazione del carburatore".

17.3 Sistema del filtro per aria

- Se necessario, adattare il filtro aria – ved. "Sistema del filtro per aria"

18 Avviamento/arresto del motore

18.1 Posizioni della leva marcia-arresto

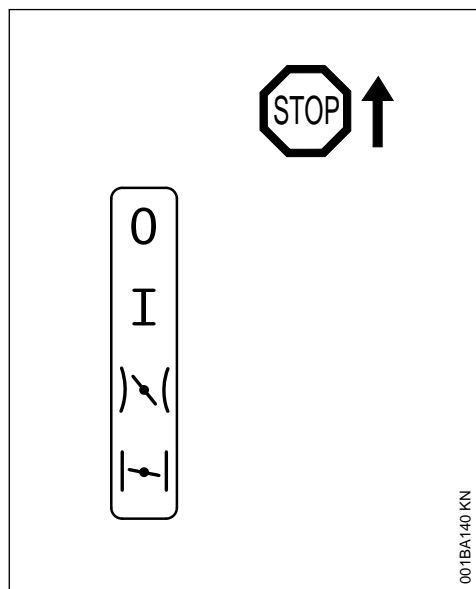

Stop 0 – il motore è spento – accensione disinnescata

Posizione di esercizio I – il motore gira o può partire

Semi-accellerazione)\ (– in questa posizione si avvia il motore caldo – la leva marcia-arresto,

azionando il grilletto, scatta nella posizione di esercizio

Farfalla di avviamento chiusa \ (– in questa posizione si avvia il motore freddo.

18.2 Impostazione della leva marcia-arresto

Per spostare la leva marcia-arresto dalla posizione di esercizio I a quella di farfalla di avviamento chiusa \ (, premere e tenere fermi contemporaneamente il bloccaggio grilletto e il grilletto – impostare la leva marcia-arresto.

Per impostare in semi-accellerazione)\ (, spostare la leva prima su farfalla di avviamento chiusa \ (e premere poi la leva in posizione di semi-accellerazione)\ (.

Il cambiamento nella posizione di semi-accellerazione)\ (è solo possibile proveniente dalla posizione di farfalla di avviamento chiusa \ (.

Premendo il bloccaggio grilletto e dando contemporaneamente un colpo sul grilletto, la leva marcia-arresto scatta dalla posizione di semi-accellerazione)\ (alla posizione di esercizio I.

Per spegnere il motore, spostare la leva marcia-arresto su Stop 0.

18.2.1 Posizione di farfalla di avviamento chiusa \ (

- con motore freddo
- se accelerando dopo l'avviamento il motore si spegne
- Se il serbatoio è rimasto a secco (si è spento il motore)

18.2.2 Posizione di semi-accellerazione)\ (

- Con motore caldo (non appena il motore ha funzionato per circa un minuto)
- Dopo la prima accensione
- Dopo la ventilazione della camera di combustione, se il motore era ingolfato

18.3 Pompa di alimentazione carburante

Premere varie volte la pompetta a sfera della pompa carburante – anche se è ancora piena di carburante:

- Durante il primo avviamento
- Se il serbatoio è rimasto a secco (si è spento il motore)

18.4 Come tenere la motosega

Vi sono due possibilità di tenere la motosega durante l'avviamento.

18.4.1 Sul terreno

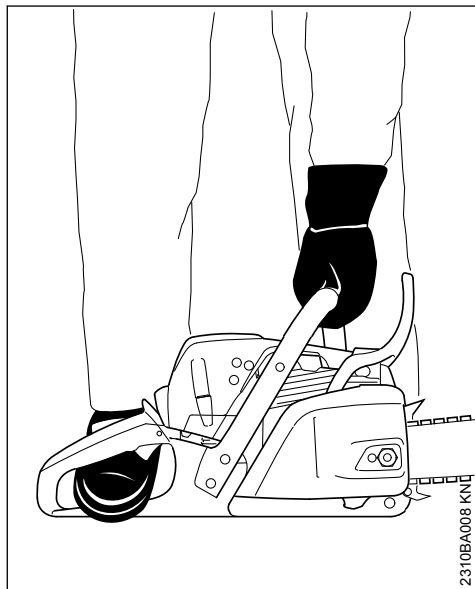

- ▶ Sistemare in modo sicuro la motosega sul terreno – assumere una posizione stabile – la catena non deve toccare né oggetti né il terreno
- ▶ Con la mano sinistra sul manico tubolare premere bene la motosega sul terreno – pollice sotto il manico tubolare
- ▶ Mettere il piede destro nell'impugnatura posteriore

18.4.2 Fra le ginocchia o fra le cosce

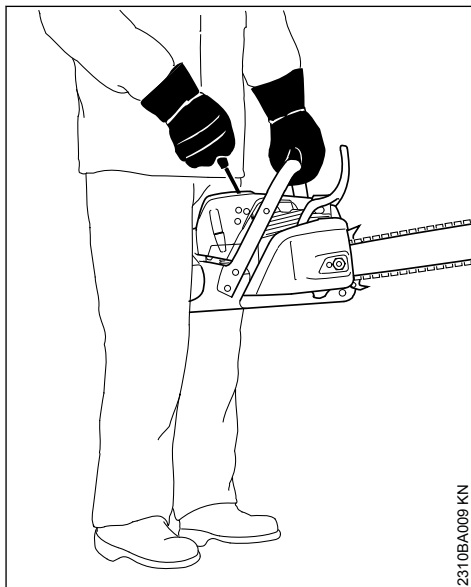

- ▶ Bloccare l'impugnatura posteriore fra le ginocchia o fra le cosce
- ▶ Tenere fermo il manico tubolare con la mano sinistra – pollice sotto il manico

18.5 Avviamento

18.5.1 Versioni standard

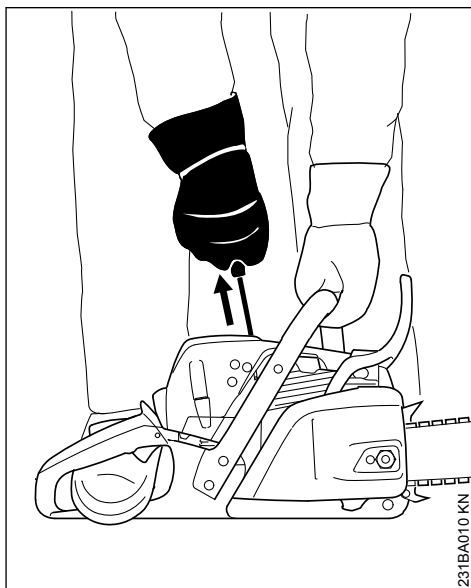

- ▶ Con la destra estrarre lentamente l'impugnatura di avviamento fino all'arresto – poi dare uno strappo rapido ed energico – spingendo in basso il manico tubolare – non estrarre completamente la fune – **pericolo di rottura!** Non lasciare tornare di colpo l'impugnatura – accompagnarla verticalmente perché la fune possa avvolgersi correttamente

Con un motore nuovo o dopo una prolungata inattività può essere necessario, nelle macchine senza pompa di alimentazione manuale supplementare, di estrarre più volte la fune di avviamento – fino ad erogare una quantità sufficiente di carburante.

18.5.2 Versioni con ErgoStart

! AVVERTENZA

L'avviamento di questa apparecchiatura è estremamente facile e attuabile anche da bambini – **pericolo d'infortunio!**

Impedire assolutamente che bambini o altre persone non autorizzate possano tentare di avviare l'apparecchiatura:

- durante le pause dal lavoro sorvegliare sempre l'apparecchiatura
- Conservazione sicura al termine del lavoro

L'ErgoStart accumula l'energia per l'avviamento della motosega. Per questo, fra l'avviamento e la messa in moto del motore può passare qualche secondo.

Sulle versioni con ErgoStart vi sono due possibilità per avviare:

- ▶ Con la mano destra tirare lentamente e uniformemente l'impugnatura di avviamento – **oppure** – con la mano destra tirare l'impugnatura con più corse brevi, estraendo di volta in volta solo un breve tratto di fune
- ▶ Nell'avviamento spingere in basso il manico tubolare – non estrarre completamente la fune – **pericolo di rottura!**
- ▶ Non lasciare tornare di colpo l'impugnatura – accompagnarla verticalmente perché la fune possa avvolgersi correttamente

18.6 Avviamento della motosega

! AVVERTENZA

Nel raggio d'azione della motosega non devono trovarsi altre persone.

- ▶ Attenersi alle norme di sicurezza

18.6.1 Versioni con pompa carburante

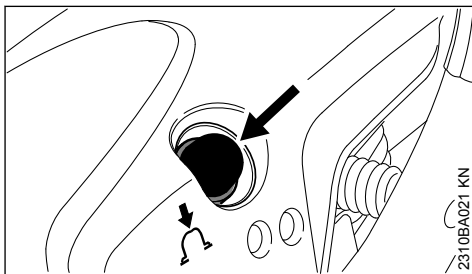

- ▶ Premere almeno 5 volte la pompetta a sfera della pompa carburante – anche se è ancora piena di carburante

18.6.2 Su tutte le versioni

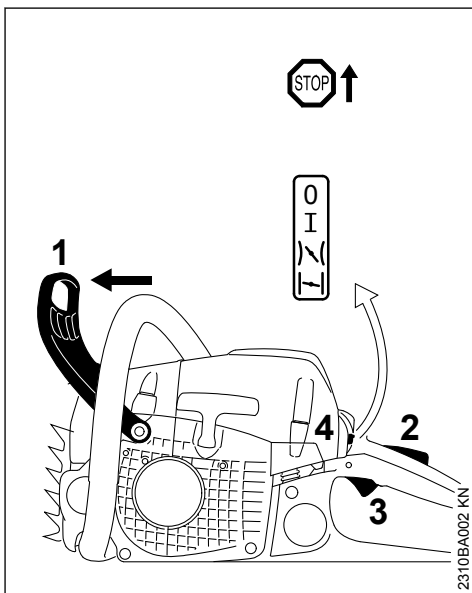

- ▶ Spingere avanti lo scudo (1) – la catena si blocca
- ▶ Premere contemporaneamente il bloccaggio grilletto (2) e il grilletto (3) e tenerli fermi – impostare la leva marcia-arresto (4)

Posizione di farfalla di avviamento chiusa

- Con motore freddo (anche se il motore si è spento accelerando dopo l'avviamento)

Posizione di semi-accelerazione

- Con motore caldo (non appena il motore ha funzionato per circa un minuto)
- ▶ Tenere e avviare la motosega

18.7 Dopo la prima accensione

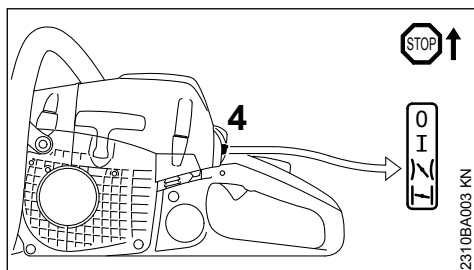

2310BA003 KN

- Spostare la leva marcia-arresto (4) in posizione di semi-accellerazione $\text{I}\backslash$
- Tenere e avviare la motosega

18.8 Non appena il motore gira

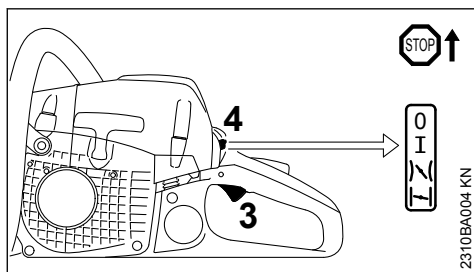

2310BA004 KN

- Premere il bloccaggio grilletto e dare un colpo sul grilletto (3), la leva marcia-arresto (4) scatta in posizione di esercizio I e il motore passa al minimo

AVVISO

Il motore deve essere **subito** portato al minimo – altrimenti, con freno catena bloccato, si possono danneggiare carcassa motore e freno catena.

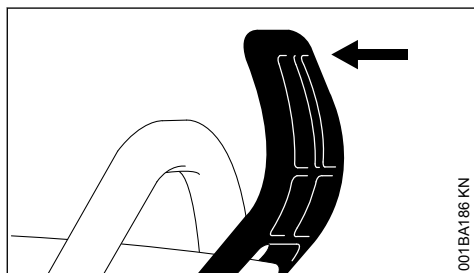

001BA186 KN

- Tirare lo scudo verso il manico tubolare

Il freno catena è sbloccato – la motosega è pronta per l'impiego.

AVVISO

Accelerare solo con freno catena sbloccato. Un regime elevato con freno bloccato (catena ferma) danneggia già dopo breve tempo la frizione e il freno catena.

18.9 Con temperatura molto bassa

- Lasciare scaldare per breve tempo il motore a regime moderato
- Se occorre, impostare l'esercizio invernale; ved. "Esercizio invernale"

18.10 Spegner il motore

- Spostare la leva marcia-arresto sulla posizione Stop 0

18.11 Se il motore non parte

Dopo la prima accensione la leva marcia-arresto non è stata spostata tempestivamente dalla posizione di farfalla avviamento chiusa $\text{I}\backslash$ a quella di semi-accellerazione $\text{I}\backslash$, il motore potrebbe essere ingolfato.

- Spostare la leva marcia-arresto sulla posizione Stop 0
- Svitare la candela – ved. "Candela"
- Asciugare la candela
- Azionare più volte il dispositivo di avviamento – per ventilare la camera di combustione
- Rimontare la candela – ved. "Candela"
- Spostare la leva marcia-arresto su semi-accellerazione $\text{I}\backslash$ – anche con motore freddo
- Riavviare il motore

19 Istruzioni operative

19.1 Durante il primo periodo di funzionamento

Non fare funzionare a vuoto e a pieno regime l'apparecchiatura nuova di fabbrica fino al terzo rifornimento di carburante per evitare di sottoporla a ulteriori sollecitazioni durante la fase di rodaggio. In questa fase i componenti in movimento devono assestarsi l'uno con l'altro – nel propulsore è presente una maggiore resistenza di attrito. Il motore raggiunge la sua potenza massima dopo avere funzionato da 5 a 15 rifornimenti.

19.2 Durante il lavoro

AVVISO

Non impostare il carburatore su una miscela più povera per ottenere una presunta maggiore potenza – il motore potrebbe essere danneggiato – ved. "Impostazione del carburatore".

AVVISO

Accelerare solo con freno catena sbloccato. L'alto numero di giri con freno bloccato (catena ferma) causa già dopo breve tempo guasti al propulsore e al comando catena (frizione, freno)

19.2.1 Controllare più spesso la tensione della catena

La tensione di una catena nuova deve essere regolata più spesso di quella di una catena in funzione da più tempo.

19.2.2 Catena fredda

La catena deve poggiare sul lato inferiore della spranga, ma deve potere ancora essere tirata a mano sulla spranga. Se necessario, correggere la tensione – ved. "Messa in tensione della catena".

19.2.3 A temperatura di esercizio

La catena si allunga e flette. Le maglie di guida sul lato inferiore della spranga non devono uscire dalla scanalatura – altrimenti la catena può saltare fuori. Correggere la tensione – ved. "Messa in tensione della catena".

AVVISO

Raffreddandosi, la catena si contrae. Se non è allentata, la catena può danneggiare l'albero a gomito e i cuscinetti.

19.2.4 Dopo un periodo prolungato a pieno carico

Lasciare ancora girare il motore al minimo per breve tempo, finché la maggior parte del calore non è stata smaltita dall'aria di raffreddamento, per evitare che l'accumulo di calore solleciti eccessivamente i componenti del propulsore (impianto di accensione, carburatore).

19.3 Dopo il lavoro

- ▶ Allentare la catena se durante il lavoro è stata tesa alla temperatura di esercizio

AVVISO

Allentare assolutamente la catena dopo il lavoro! Raffreddandosi, la catena si contrae. Se non è allentata, la catena può danneggiare l'albero a gomito e i cuscinetti.

19.3.1 Per un periodo d'inattività breve

Lasciare raffreddare il motore. Sistemare l'apparecchiatura con il serbatoio carburante pieno in un luogo asciutto, non vicino a fonti di fiamme, sino al prossimo uso.

19.3.2 Per un periodo d'inattività più lungo

ved. "Conservazione dell'apparecchiatura".

20 Spranghe di guida sempre a posto

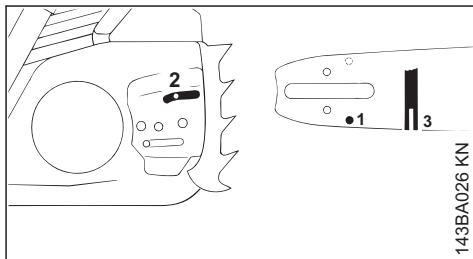

143BA026 KN

- ▶ Voltare la spranga – dopo ogni affilatura e dopo ogni cambio della catena – per evitare l'usura unilaterale, specialmente in corrispondenza del rinvio e sul lato inferiore
- ▶ Pulire periodicamente il foro di ammissione olio (1), il canalino di ammissione olio (2) e la scanalatura della spranga (3)
- ▶ misurare la profondità della scanalatura – con l'asta sul calibro per lima (a richiesta) – nella zona dove è maggiore l'usura della pista di scorrimento

Tipo di catena	Passo catena	Profondità min. scanal
Picco	1/4" P	4,0 mm
Rapid	1/4"	4,0 mm
Picco	3/8" P	5,0 mm
Rapid	3/8"; 0.325"	6,0 mm
Rapid	0.404"	7,0 mm

Se la scanalatura non ha questa profondità minima:

- ▶ sostituire la spranga,

Altrimenti le maglie di guida strisciano sul fondo della scanalatura – la base dei denti e le maglie

di unione non poggiano sulla pista di scorrimento.

21 Cappottatura

21.1 Smontaggio della cappottatura

- ▶ Spostare la leva marcia-arresto su Stop 0
- ▶ Spingere avanti lo scudo anteriore; la catena si blocca

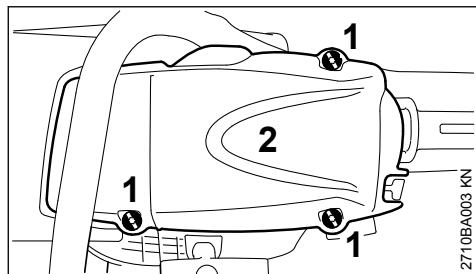

- ▶ Svitare le viti (1)
- ▶ Togliere la cappottatura (2)

21.2 Montaggio della cappottatura

- ▶ Rimontare la cappottatura e stringere le viti

22 Sistema del filtro per aria

Il sistema del filtro aria può essere adattato a diverse condizioni di esercizio montando filtri diversi. Le trasformazioni sono facili da eseguire.

Nei singoli mercati sono disponibili filtri aria differenti.

22.1 Filtro di velo

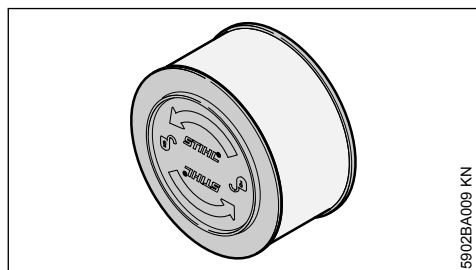

- Filtro di velo per ambienti di lavoro normali e asciutti

22.2 Filtro HD2

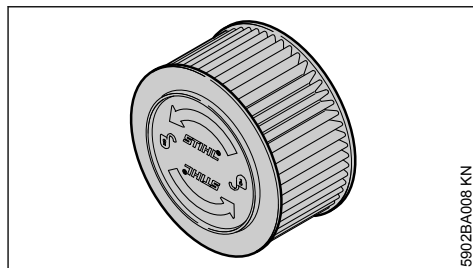

- Filtro HD2 (telaio filtro nero, materiale filtrante piegettato) per condizioni estremamente invernali (per es. neve polverosa o portata dal vento) oppure per ambienti di lavoro molto polverosi

22.3 Filtro di tessuto sintetico/di velo

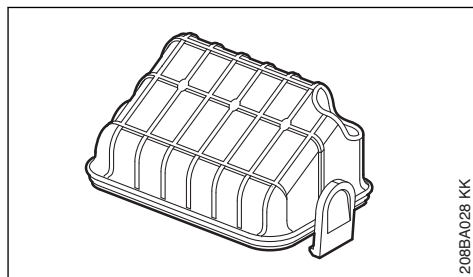

- Filtro di velo per ambienti di lavoro normali e asciutti
- Filtro di tessuto sintetico per condizioni invernali

23 Pulizia del filtro

23.1 Se la potenza del motore diminuisce sensibilmente

- ▶ Smontare la cappottatura – ved. "Cappottatura"
- ▶ Togliere lo sporco grossolano dalla zona del filtro

23.1.1 Smontare il filtro aria (filtro tondo)

AVVISO

Non usare attrezzi per smontare e montare il filtro aria – il filtro potrebbe essere danneggiato.

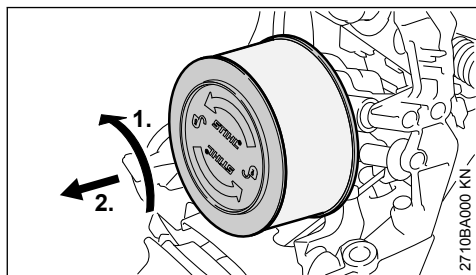

- ▶ Girare in senso antiorario il filtro aria di 1/4 di giro e toglierlo in direzione dell'impugnatura posteriore
- ▶ Sostituire assolutamente il filtro danneggiato

23.1.2 Smontare il filtro aria (filtro di tessuto sintetico)

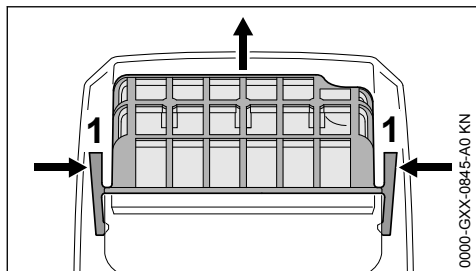

- ▶ Spingere sui due lobi di arresto (1) e togliere il filtro
- ▶ Sostituire assolutamente il filtro danneggiato

23.1.3 Pulizia del filtro aria

- ▶ Sbattere il filtro o soffiarlo con aria compressa dall'interno verso l'esterno

Se non basta sbatterlo o soffiarlo, o in caso di sporco tenace o di tessuto filtrante incollato, effettuare la pulizia radicale del filtro.

Pulizia radicale del filtro

- ▶ Lavare il filtro con detersivo speciale STIHL (accessorio a richiesta) o con un liquido detergente pulito non infiammabile (per es. acqua saponata calda) – sciacquarlo dall'interno verso l'esterno con un getto d'acqua – non usare l'idropulitrice ad alta pressione
- ▶ Asciugare tutte le parti del filtro – non esporle a calore eccessivo

- ▶ Non oliare il filtro
- ▶ Rimontare il filtro.

23.1.4 Montare il filtro aria (filtro tondo)

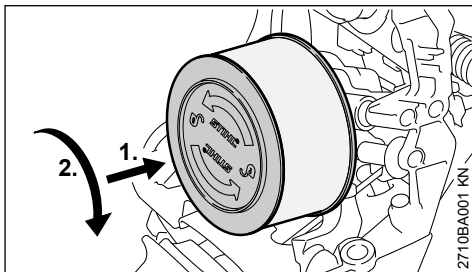

- ▶ Piazzare il filtro aria
- ▶ Spingere il filtro in direzione del corpo filtro e girarlo contemporaneamente in senso orario fino al suo innesto a scatto – il logo "STIHL" deve essere orientato orizzontalmente
- ▶ Montare la cappottatura – ved. "Cappottatura"

23.1.5 Montare il filtro aria (filtro di tessuto sintetico)

- ▶ Piazzare il filtro aria
- ▶ Spingere il filtro verso il corpo filtro fino all'innesto a scatto dei lobi di arresto.
- ▶ Montare la cappottatura – ved. "Cappottatura"

24 Impostazione del carburatore

24.1 Informazioni di base

Il carburatore è regolato in produzione con l'impostazione standard.

Questa impostazione è concepita in modo da fornire al motore una miscela aria-carburante ottimale in tutte le condizioni di esercizio.

24.2 Impostazione standard

- ▶ Spegnere il motore
- ▶ Controllare il filtro aria – se necessario, pulirlo o sostituirlo

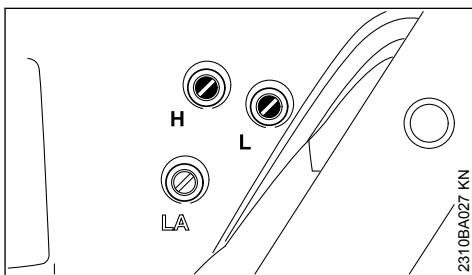

- ▶ Girare la vite di registro principale (H) in senso antiorario fino all'arresto – max. 3/4 di giro
- ▶ Girare in senso orario la vite di registro del minimo (L) fino all'arresto – poi tornare indietro di 1/4 di giro

24.3 Impostazione del minimo

- ▶ Eseguire l'impostazione standard
- ▶ Avviare il motore e lasciarlo scaldare

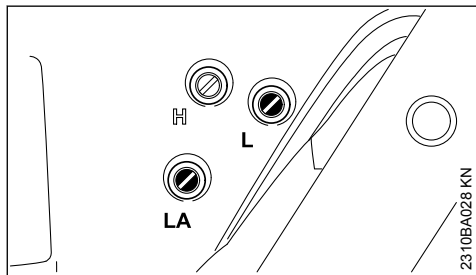

24.3.1 Il motore si ferma al minimo

- ▶ Girare in senso orario la vite di arresto del minimo (LA) finché la catena comincia a essere trascinata – poi tornare indietro di 2 giri e 3/4

24.3.2 La catena è trascinata al minimo

- ▶ Girare in senso antiorario la vite di arresto del minimo (LA) fino quando la catena si ferma – poi girare ancora di 2 giri e 3/4 nella stessa direzione.

! AVVERTENZA

Se dopo la regolazione la catena non si ferma al minimo, fare riparare la motosega dal rivenditore.

24.3.3 Regime del minimo irregolare; accelerazione scadente (nonostante l'impostazione standard della vite di registro del minimo)

L'impostazione del minimo è troppo povera.

- ▶ Girare delicatamente in senso antiorario la vite di registro del minimo (L) finché il motore gira regolarmente e accelera bene

Dopo ogni correzione della vite di registro del minimo (L) in genere è necessario variare anche la vite di arresto del minimo (LA).

24.4 Correzione dell'impostazione del carburatore nell'impiego ad alta quota

Se il motore non gira in modo soddisfacente, può essere necessaria una leggera correzione:

- ▶ Eseguire l'impostazione standard
- ▶ Lasciare scaldare il motore
- ▶ Girare leggermente in senso orario (più povera) la vite di registro principale (H) – max. fino all'arresto

AVVISO

Dopo il ritorno dall'alta quota, riportare l'impostazione del carburatore a quella standard.

Con regolazione troppo povera vi è il rischio di danni al propulsore per mancanza di lubrificazione e per surriscaldamento.

25 Candela

- ▶ se la potenza del motore è insufficiente, l'avviamento difficoltoso o il regime irregolare, controllare prima di tutto la candela
- ▶ dopo circa 100 ore di esercizio sostituire la candela – anche prima se gli elettrodi sono molto corrosi – usare solo candele schermate omologate da STIHL – ved. „Dati tecnici“.

25.1 Smontare la candela

- ▶ smontare la cappottatura – ved. "Cappottatura"

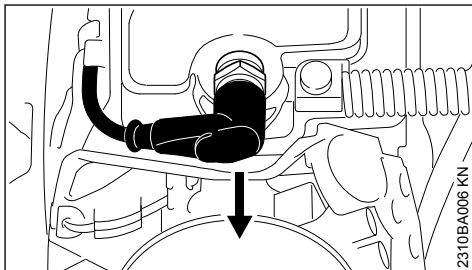

- ▶ Staccare il raccordo candela
- ▶ svitare la candela

25.2 Controllare la candela

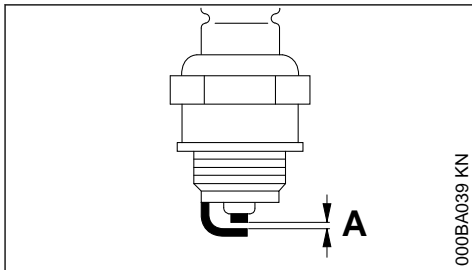

- ▶ pulire la candela sporca

- ▶ controllare la distanza degli elettrodi (A) – se necessario, correggerla – per il valore ved. "Dati tecnici"
- ▶ eliminare le cause dell'imbrattamento della candela.

Le possibili cause sono:

- eccesso di olio motore nel carburante
- filtro aria sporco
- condizioni di esercizio improprie

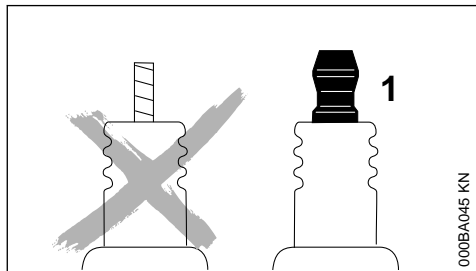

In caso di dado non correttamente avvitato o assente (1) sussiste il rischio di scintille. Se si lavora in ambienti infiammabili o esplosivi, sussiste il rischio di incendi o esplosioni. Sussiste il rischio di ferire gravemente le persone oppure di provocare danni materiali.

- ▶ utilizzare candele schermate con dado di collegamento fisso

25.3 Montaggio della candela

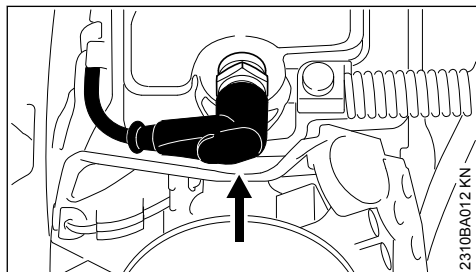

- ▶ Posizionare la candela a mano
- ▶ Avvitare la candela e premervi sopra il raccordo
- ▶ montare la cappottatura – ved. "Cappottatura"

26 Conservazione dell'apparecchiatura

In caso d'inattività di oltre 30 giorni circa

- ▶ Vuotare e pulire il serbatoio in un luogo ben ventilato.

- ▶ Smaltire il carburante secondo le norme e rispettando l'ambiente.
- ▶ Se è presente una pompa manuale per carburante, premerla almeno 5 volte.
- ▶ Avviare il motore e farlo girare al minimo fino allo spegnimento.
- ▶ Smontare, pulire e spruzzare con olio protettivo la catena e la spranga.
- ▶ Pulire a fondo l'apparecchiatura, specialmente le alette del cilindro e il filtro dell'aria.
- ▶ Se si usa olio lubrificante biologico per catene (ad es. STIHL BioPlus), riempire completamente il serbatoio.
- ▶ Conservare l'apparecchiatura in un luogo asciutto e sicuro. Preservarla dall'uso non autorizzato (ad es. da parte di bambini).

27 Controllo e sostituzione del rochetto catena

- ▶ Togliere il coperchio rochetto, la catena e la spranga
- ▶ sbloccare il freno catena – tirare lo scudo contro il manico tubolare

27.1 Sostituzione del rochetto catena

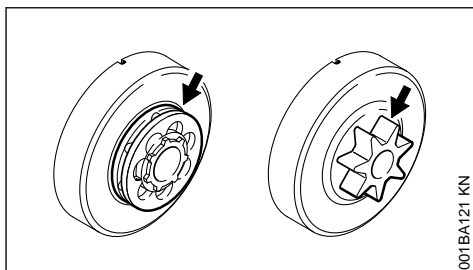

- Dopo avere consumato due catene, o prima – se le tracce di usura (frecce) sono più profonde di 0,5 mm – altrimenti la durata della catena è compromessa – controllare con il calibro di riscontro (a richiesta)

Si riduce l'usura del rochetto alternando l'uso di due catene.

STIHL raccomanda di usare soltanto rochetti originali STIHL, per garantire un funzionamento sicuro del freno catena.

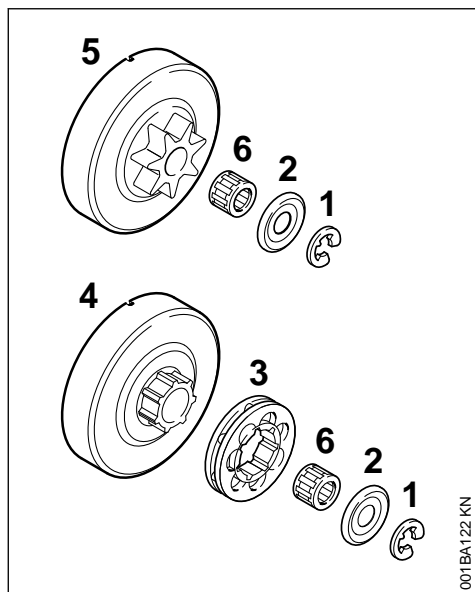

001BA122 KN

- ▶ staccare con il cacciavite la rondella di sicurezza (1)
- ▶ togliere il disco (2)
- ▶ togliere il rochetto anulare (3)
- ▶ controllare il profilo di trascinamento sul tamburo frizione (4) – se si rilevano solchi profondi, sostituire anche il tamburo
- ▶ sfilare dall'albero a gomito il tamburo o il rochetto sagomato (5) insieme alla gabbia a rullini (6) – se è presente il sistema di freno catena QuickStop Super, premere prima il bloccaggio grilletto

27.2 Montaggio del rochetto catena sagomato/anulare

- ▶ pulire e ingrassare con grasso STIHL (a richiesta) il mozzo e la gabbia a rullini
- ▶ calzare la gabbia a rullini sul codolo
- ▶ Dopo avere innestato il tamburo frizione o il rochetto sagomato, girarlo di circa 1 giro per fare innestare a scatto il trascinamento del comando pompa olio – se è presente il sistema di freno catena QuickStop Super, premere prima il bloccaggio grilletto
- ▶ innestare il rochetto anulare con gli incavi verso l'esterno
- ▶ rimontare il disco e la rondella di sicurezza sull'albero a gomito.

28 Cura e affilatura della catena

28.1 Segare senza forzare con la catena affilata correttamente

La catena affilata a regola d'arte morde il legno senza difficoltà già alla minima pressione di avanzamento.

Non lavorare con una catena consumata o difettosa – ciò causa un notevole sforzo fisico, un'elevata sollecitazione vibratoria, una resa di taglio insoddisfacente e una forte usura.

- ▶ Pulire la catena
- ▶ controllare se presenta incrinature o danni ai pernetti
- ▶ sostituire i particolari danneggiati o consumati, adattandoli agli altri nella forma e nel grado di usura – ripassarli conformemente

Le catene con placchette di metallo duro (Duro) sono particolarmente resistenti all'usura. Per ottenere una affilatura ideale, STIHL consiglia il rivenditore STIHL.



AVVERTENZA

Rispettare assolutamente gli angoli e le dimensioni elencati di seguito. Una catena affilata male – specialmente i limitatori di profondità troppo bassi – può aumentare la tendenza al rimbalzo della motosega – **pericolo di lesioni!**

28.2 Passo catena

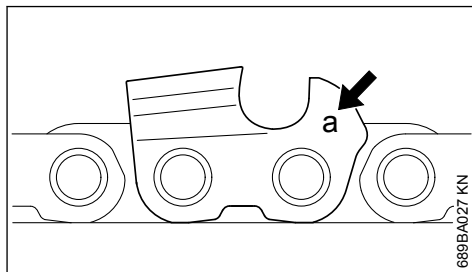

689BA027 KN

La sigla (**a**) del passo catena è stampigliata nella zona del limitatore di profondità di ogni dente.

Sigla (a)	Passo catena	
	pollici	mm
7	1/4 P	6,35
1 o 1/4	1/4	6,35
6, P o PM	3/8 P	9,32
2 o 325	0.325	8,25
3 o 3/8	3/8	9,32
4 o 404	0.404	10,26

I diametri delle lime sono classificati in base al passo della catena – ved. la tabella "Attrezzi per affilatura".

Gli angoli sul dente devono essere rispettati durante la ravnatura.

28.3 Angolo di affilatura e di spoglia anteriore

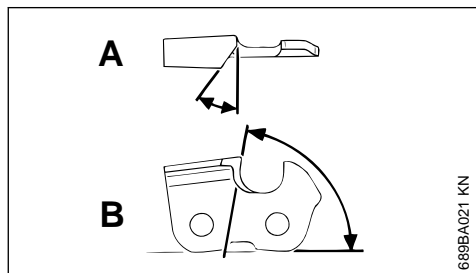

A angolo di affilatura

Affilare le catene STIHL con angolo di 30°. Fanno eccezione le catene per taglio longitudinale con angolo di affilatura di 10°. Le catene per taglio longitudinale portano una X nella denominazione.

B angolo di spoglia

Usando il portalima e il diametro lima prescritti, si ottiene automaticamente l'angolo di spoglia corretto.

Forme del dente	angolo (°)	
	A	B
Micro = dente a semi-sgorbia, per es. 63 PM3, 26 RM3, 36 RM	30	75
Super = dente a scalpello, per es. 63 PS3, 26 RS, 36 RS3	30	60
Catena per taglio longitudinale, per es. 63 PMX, 36 RMX	10	75

Gli angoli devono essere uguali su tutti i denti della catena. Con angoli disuguali: funzionamento duro e irregolare della catena, usura più rapida – fino alla rottura della catena.

28.4 Portalima

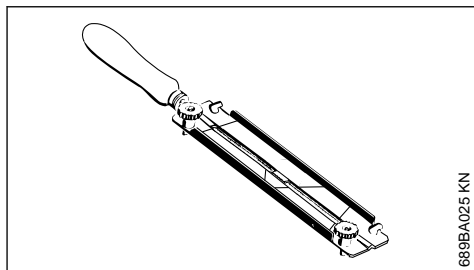

► Usare il portalima

Affilare a mano le catene solo usando un portalima (a richiesta; ved. tabella "Attrezzi per affilatura"). I portalima hanno riferimenti per l'angolo di affilatura.

Usare soltanto lime speciali per catene! Le altre lime non sono adatte né per la forma né per il tipo di taglio.

28.5 Controllo degli angoli

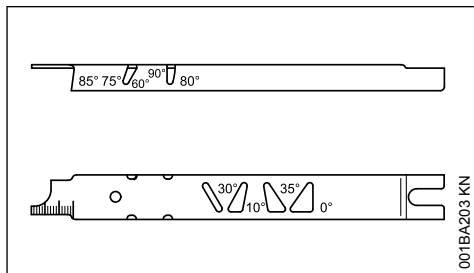

Calibro STIHL per lima (a richiesta; ved. tabella "Attrezzi per affilatura") – un attrezzo universale per controllare gli angoli di affilatura e di spoglia anteriore, la distanza del limitatore di profondità, la lunghezza del dente, la profondità della scanalatura, e per pulire la scanalatura e i fori di entrata dell'olio.

28.6 Affilare correttamente

- Scegliere gli attrezzi per affilatura secondo il passo della catena
- se occorre, bloccare la spranga in morsa
- bloccare la catena – scudo in avanti
- per tirare in avanti la catena, spostare lo scudo verso il manico tubolare: il freno catena è sbloccato. Nel sistema freno catena Quick-stop Super premere anche il bloccaggio grilletto
- affilare spesso, asportare poco – per la semplice ravnatura di norma sono sufficienti da due a tre passate di lima

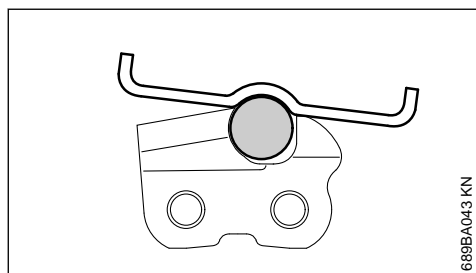
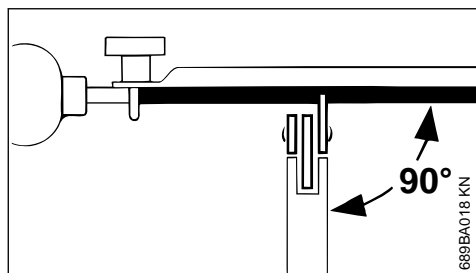

- ▶ Guida della lima: **orizzontale** (ad angolo retto rispetto al fianco della spranga) rispettando gli angoli indicati – secondo i riferimenti sul portalima – applicare il portalima sul tetto del dente e sul limitatore di profondità
- ▶ limare solo dall'interno verso l'esterno
- ▶ la lima morde solo all'andata – sollevarla al ritorno
- ▶ non limare le maglie di unione e di guida
- ▶ a intervalli regolari girare un po' la lima per evitare un consumo unilaterale
- ▶ togliere la bavatura con un pezzo di legno duro
- ▶ controllare gli angoli con il calibro

I denti devono essere tutti di lunghezza uguale.

In caso di lunghezze diverse, anche le altezze sono disuguali; ne conseguono un funzionamento duro e incrinature della catena.

- ▶ Rettificare tutti i denti alla lunghezza del dente più corto – è preferibile affidare l'operazione a un rivenditore che disponga di affilatore elettrico

28.7 Distanza del limitatore di profondità

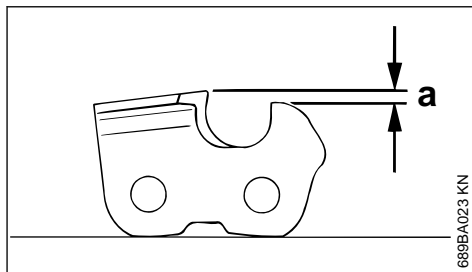

Il limitatore di profondità determina la profondità di penetrazione nel legno, quindi lo spessore del truciolo.

a distanza nominale fra limitatore e tagliente

Nel taglio di legno tenero fuori dal periodo di gelo la distanza può essere mantenuta fino a 0,2 mm (0.008") più grande

Passo catena		Limitatore prof. distanza (a)	
pollici	(mm)	mm	(pollici)
1/4 P	(6,35)	0,45	(0.018)
1/4	(6,35)	0,65	(0.026)
3/8 P	(9,32)	0,65	(0.026)
0.325	(8,25)	0,65	(0.026)
3/8	(9,32)	0,65	(0.026)
0.404	(10,26)	0,80	(0.031)

28.8 Ripassatura del limitatore di profondità

La distanza del limitatore si riduce con l'affilatura del dente.

- ▶ Controllare la distanza dopo ogni affilatura

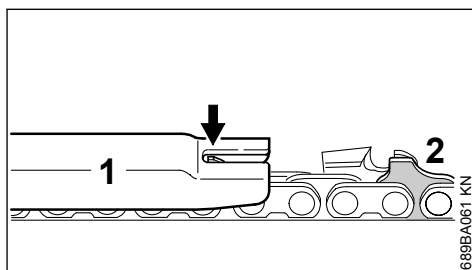

- ▶ applicare sulla catena un calibro (1) adatto al passo della catena e premerlo sul dente da controllare – il limitatore deve essere ripassato se sporge al di sopra del calibro

Catene con maglia di guida a gobba (2) – ravvivare la parte superiore della maglia di guida (2)

(con riferimento di servizio) contemporaneamente al limitatore di profondità del dente.

! AVVERTENZA

La parte restante della maglia di guida non deve essere ripassata, per non aumentare la tendenza della motosega al rimbalzo.

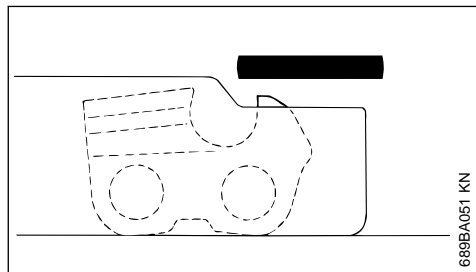

► ripassare il limitatore a filo del calibro

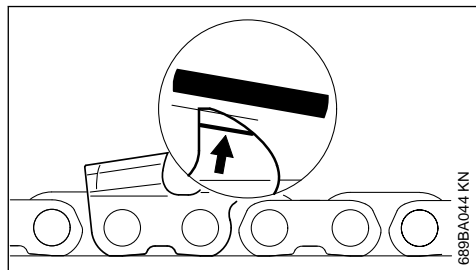

► infine, ripassare obliquamente il tetto del limitatore parallelamente al riferimento (ved. freccia) – non ridurre oltre il punto più alto del limitatore

! AVVERTENZA

i limitatori troppo bassi fanno aumentare la tendenza della motosega al rimbalzo.

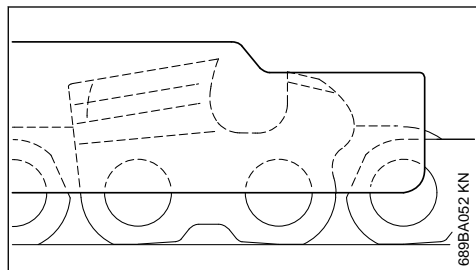

► applicare il calibro sulla catena – il punto più alto del limitatore deve essere a filo del calibro

- dopo l'affilatura pulire a fondo la catena, togliere trucioli o polvere di rettifica aderenti – lubrificare abbondantemente la catena
- in caso di interruzioni prolungate del lavoro, pulire la catena e mantenerla oliata

Attrezzi per l'affilatura (a richiesta)								
Passo catena		Lima tonda Ø		Lima tonda	Portalima	Calibro	Lima piatta	Corredo affil. 1)
pollici	(mm)	mm (pollici)	Codice n.	Codice n.	Codice n.	Codice n.	Codice n.	Codice n.
1/4P	(6,35)	3,2 (1/8)	5605 771 3206	5605 750 4300	0000 893 4005	0814 252 3356	5605 007 1000	
1/4	(6,35)	4,0 (5/32)	5605 772 4006	5605 750 4327	1110 893 4000	0814 252 3356	5605 007 1027	
3/8 P	(9,32)	4,0 (5/32)	5605 772 4006	5605 750 4327	1110 893 4000	0814 252 3356	5605 007 1027	
0.325	(8,25)	4,8 (3/16)	5605 772 4806	5605 750 4328	1110 893 4000	0814 252 3356	5605 007 1028	
3/8	(9,32)	5,2 (13/64)	5605 772 5206	5605 750 4329	1110 893 4000	0814 252 3356	5605 007 1029	
0.404	(10,26)	5,5 (7/32)	5605 772 5506	5605 750 4330	1106 893 4000	0814 252 3356	5605 007 1030	

¹⁾ composto da portalima con lima tonda, lima piatta e calibro

29 Istruzioni di manutenzione e cura

Le seguenti operazioni si riferiscono a normali condizioni d'impiego. In caso di condizioni più gravose (notevole presenza di pulviscolo, essenze molto resinose, essenze tropicali ecc.) e di tempi d'impiego quotidiano più lunghi, occorre abbreviare conformemente gli intervalli indicati. In caso di uso occasionale, gli intervalli possono essere prolungati di conseguenza.		prima di iniziare il lavoro	al termine del lavoro o quotidianamente	dopo ogni rifornimento di carburante	ogni settimana	ogni mese	ogni anno	in caso di guasto	in caso di danneggiamento	se occorre
Macchina completa	controllo visivo (condizioni, tenuta)	X		X						
	pulizia		X							
Grilletto, bloccaggio grilletto, leva choke, leva farfalla di avviamento, interruttore Stop, leva marcia-arresto (secondo l'allestimento)	prova del funzionamento	X		X						
Freno catena	prova del funzionamento	X		X						
	controllo da parte del rivenditore ¹⁾									X
Pompa carburante manuale (se presente)	controllo	X								
	riparazione da parte del venditore ¹⁾								X	
Succhieruola/filtro nel serbatoio carburante	controllo					X				

¹⁾ STIHL raccomanda il concessionario STIHL

²⁾ Alla prima messa in funzione delle motoseghe professionali (a partire da 3,4 kW di potenza), dopo un funzionamento da 10 a 20 ore, stringere bene le viti della base del cilindro

Le seguenti operazioni si riferiscono a normali condizioni d'impiego. In caso di condizioni più gravose (notevole presenza di pulviscolo, essenze molto resinose, essenze tropicali ecc.) e di tempi d'impiego quotidiano più lunghi, occorre abbreviare conformemente gli intervalli indicati. In caso di uso occasionale, gli intervalli possono essere prolungati di conseguenza.		prima di iniziare il lavoro	al termine del lavoro o quotidianamente	dopo ogni rifornimento di carburante	ogni settimana	ogni mese	ogni anno	in caso di guasto	in caso di danneggiamento	se occorre
	Pulizia, sostituzione dell'elemento filtrante					X	X			
	sostituzione						X	X	X	
Serbatoio carburante	pulizia					X				
Serbatoio olio lubrificante	pulizia					X				
Lubrificazione della catena	controllo	X								
Catena della sega	controllare, verificare anche l'affilatura	X	X							
	controllare la tensione catena	X	X							
	affilatura								X	
Spranga di guida	controllare (consumo, danneggiamento)	X								
	Pulizia e inversione								X	
	sbavare				X					
	sostituzione							X	X	
Rocchetto catena	controllo			X						
Filtro aria	pulizia						X		X	
	sostituzione							X		
Elementi antivibratori	controllo	X					X			
	sostituzione da parte del rivenditore ¹⁾							X		
Adduzione d'aria sulla carenatura ventola	pulizia		X	X					X	
Alette del cilindro	pulizia		X			X			X	
Carburatore	controllare il minimo, la catena non deve essere trascinata	X	X							
	Impostare il regime del minimo, ev. fare riparare la motosega dal rivenditore ¹⁾								X	

¹⁾ STIHL raccomanda il concessionario STIHL

²⁾ Alla prima messa in funzione delle motoseghe professionali (a partire da 3,4 kW di potenza), dopo un funzionamento da 10 a 20 ore, stringere bene le viti della base del cilindro

Le seguenti operazioni si riferiscono a normali condizioni d'impiego. In caso di condizioni più gravose (notevole presenza di pulviscolo, essenze molto resinose, essenze tropicali ecc.) e di tempi d'impiego quotidiano più lunghi, occorre abbreviare conformemente gli intervalli indicati. In caso di uso occasionale, gli intervalli possono essere prolungati di conseguenza.		prima di iniziare il lavoro	al termine del lavoro o quotidianamente	dopo ogni rifornimento di carburante	ogni settimana	ogni mese	ogni anno	in caso di guasto	in caso di danneggiamento	se occorre
Candela di accensione	regolare la distanza degli elettrodi						X			
	sostituire dopo 100 ore di esercizio									
viti e dadi accessibili (eccetto le viti di registro)	stringere ²⁾									X
Perno recupero catena	controllo	X								
	sostituzione							X		
Adesivo per la sicurezza	sostituzione							X		

30 Ridurre al minimo l'usura ed evitare i danni

L'osservanza delle direttive di queste Istruzioni d'uso evita l'usura eccessiva e danni all'apparecchiatura.

L'uso, la manutenzione e la conservazione dell'apparecchiatura devono essere eseguiti come descritto in queste Istruzioni d'uso.

L'utente risponde di tutti i danni causati dalla mancata osservanza delle istruzioni di sicurezza, d'uso e di manutenzione. Ciò vale soprattutto per:

- le modifiche al prodotto non autorizzate da STIHL
- l'impiego di attrezzi o accessori non omologati o adatti per l'apparecchiatura, o di qualità mediocre
- uso improprio dell'apparecchiatura
- impiego dell'apparecchiatura in manifestazioni sportive o competitive
- danni conseguenti all'impiego protratto dell'apparecchiatura con componenti difettosi

¹⁾ STIHL raccomanda il concessionario STIHL

²⁾ Alla prima messa in funzione delle motoseghe professionali (a partire da 3,4 kW di potenza), dopo un funzionamento da 10 a 20 ore, stringere bene le viti della base del cilindro

30.1 Operazioni di manutenzione

Si devono eseguire regolarmente tutte le operazioni riportate nel capitolo „Istruzioni di manutenzione e cura“. Se queste operazioni di manutenzione non potessero essere eseguite dall'utente, affidarle ad un rivenditore.

STIHL consiglia di fare eseguire le operazioni di manutenzione e cura solo dal rivenditore STIHL. I rivenditori STIHL vengono periodicamente aggiornati e dotati di informazioni tecniche.

Se gli interventi vengono trascurati o eseguiti non correttamente, possono verificarsi danni, dei quali dovrà rispondere l'utente. Fra questi vi sono:

- danni al riduttore causati da manutenzione non tempestiva o eseguita non correttamente (per es. filtri dell'aria e del carburante), impostazione errata del carburatore o pulizia insufficiente dei condotti dell'aria di raffreddamento (feritoie di aspirazione, alette del cilindro)
- danni da corrosione e altro per conservazione impropria

- danni all'apparecchiatura causati dall'impiego di ricambi di qualità mediocre.

30.2 Particolari di usura

Alcuni particolari dell'apparecchiatura, anche se usati secondo la destinazione, sono soggetti a normale usura, e devono essere sostituiti a tempo debito, secondo il tipo e la durata dell'impiego. Ne fanno parte, fra gli altri:

- catena, spranga
- elementi di comando (frizione centrifuga, tamburo frizione, rocchetto catena)
- filtro (per aria, olio, carburante)
- dispositivo di avviamento
- candela
- elementi di smorzamento del sistema antivibratorio

31 Componenti principali

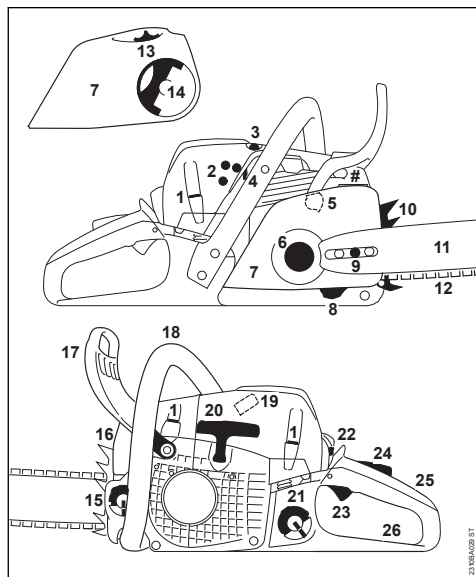

- 1 Chiusura della cappottatura
- 2 Viti di registro carburatore
- 3 Pompa carburante ¹⁾
- 4 Cursore (esercizio estivo e invernale)
- 5 Freno catena
- 6 Rocchetto catena

¹⁾ secondo l'allestimento

¹⁾ secondo ISO 11681 +/- 50 giri/min

- 7 Coperchio rocchetto catena
 - 8 Perno recupero catena
 - 9 dispositivo tendicatena laterale ¹⁾
 - 10 Artiglio
 - 11 Spranga di guida
 - 12 Catena Oilomatic
 - 13 Ruota tendicatena ¹⁾ (tendicatena rapido)
 - 14 Maniglia del dado ad alette ¹⁾ (tendicatena rapido)
 - 15 Tappo serbatoio olio
 - 16 Silenziatore
 - 17 Scudo anteriore di protezione mano
 - 18 Impugnatura anteriore (manico tubolare)
 - 19 Raccordo candela
 - 20 Impugnatura d'avviamento
 - 21 Chiusura serbatoio carburante
 - 22 Leva marcia-arresto
 - 23 Grilletto
 - 24 Bloccaggio grilletto
 - 25 Impugnatura posteriore
 - 26 Scudo posteriore di protezione mano
- # Numero di matricola

32 Dati tecnici

32.1 Propulsore

Motore monocilindro STIHL a due tempi

32.1.1 MS 231, MS 231 C

Cilindrata:	42,6 cm ³
Alésaggio:	42,5 mm
Corsa del pistone:	30 mm
Potenza secondo ISO 7293:	2,0 kW (2,7 CV) con 10000 giri/min
Regime del minimo: ¹⁾	2800 giri/min

32.1.2 MS 251, MS 251 C

Cilindrata:	45,6 cm ³
Alésaggio:	44 mm
Corsa del pistone:	30 mm
Potenza secondo ISO 7293:	2,2 kW (3,0 CV) con 10000 giri/min
Regime del minimo: ¹⁾	2800 giri/min

32.2 Impianto di accensione

Magnete di accensione a comando elettronico

Candela (schermata): NGK CMR6H,
BOSCH USR 4AC

Distanza fra gli elettrodi: 0,5 mm

32.3 Sistema di alimentazione carburante

Carburatore a membrana, insensibile all'inclinazione, con pompa carburante integrata

Capacità serbatoio carburante: 390 cm³ (0,39 l)

32.4 Lubrificazione della catena

Pompa olio completamente automatica, in funzione del regime, con pistoncino rotativo

Capacità del serbatoio olio: 200 cm³ (0,2 l)

32.5 Peso

senza rifornimenti e senza dispositivo di taglio

MS 231: 4,8 kg

MS 231 C con ErgoStart e tendicateni rapido: 5,1 kg

MS 251: 4,8 kg

MS 251 C con ErgoStart e tendicateni rapido: 5,1 kg

32.6 Dispositivo di taglio

La lunghezza di taglio effettiva può essere inferiore a quella indicata.

32.6.1 Spranghe di guida .325" Rollomatic E

Lunghezze di taglio: 35, 40, 45 cm
passo: .325" (8,25 mm)
Larghezza scanalatura: 1,6 mm
Stella di rinvio: a 11 denti

32.6.2 Spranghe di guida 3/8" P Rollomatic E

Lunghezze di taglio: 30, 35, 40, 45 cm
passo: 3/8" P (9,32 mm)
Larghezza scanalatura: 1,3 mm
Stella di rinvio: a 9 denti

32.6.3 Catene da .325"

Rapid Micro 3 (26 RM3) modello 3634
Rapid Duro 3 (26 RD3) modello 3667
passo: .325" (8,25 mm)
spessore maglia di guida: 1,6 mm

32.6.4 Catene 3/8" P

Picco Micro 3 (63 PM3) modello 3636
Picco Super 3 (63 PS3) modello 3616
Picco Duro 3 (63 PD3) modello 3612
passo: 3/8" P (9,32 mm)
spessore maglia di guida: 1,3 mm

32.6.5 Rocchetto catena

a 7 denti per .325"
Velocità della catena 25,6 m/s
max. secondo ISO 11681:
Velocità catena alla massima potenza: 19,3 m/s
a 6 denti per 3/8" P
Velocità della catena 24,8 m/s
max. secondo ISO 11681:
Velocità catena alla massima potenza: 18,6 m/s

32.7 Valori acustici e vibratori

Per altri particolari sull'osservanza della direttiva CE/2002/44 Vibrazione per il datore di lavoro, ved. www.stihl.com/vib

32.7.1 Livello di pressione acustica L_{peq} secondo ISO 22868

MS 231:	103 dB(A)
MS 231 C:	103 dB(A)
MS 251:	103 dB(A)
MS 251 C:	103 dB(A)

32.7.2 Livello di potenza acustica L_w secondo ISO 22868

MS 231:	114 dB(A)
MS 231 C:	114 dB(A)
MS 251:	114 dB(A)
MS 251 C:	114 dB(A)

32.7.3 Valore vibratorio a_{hv, eq} secondo ISO 22867

	Impugnatura sinistra	Impugnatura destra
MS 231:	3,9 m/s ²	3,9 m/s ²
MS 231 C:	3,9 m/s ²	3,9 m/s ²
MS 251:	3,9 m/s ²	3,9 m/s ²
MS 251 C:	3,9 m/s ²	3,9 m/s ²

Per il livello di pressione acustica e per quello di potenza acustica, il valore K-secondo la direttiva 2006/42/CE = 2,0 dB(A); per il valore vibratorio, il valore K-secondo la direttiva 2006/42/CE = 2,0 m/s².

32.8 REACH

REACH indica una direttiva CE per la registrazione, la classificazione e l'omologazione dei prodotti chimici.

Per informazioni sull'adempimento della direttiva REACH (EG) n. 1907/2006, ved. www.stihl.com/reach

32.9 Valore delle emissioni dei gas di scarico

Il valore CO₂ misurato nella procedura di omologazione del tipo UE è riportato all'indirizzo www.stihl.com/co2 nei dati tecnici specifici per il prodotto.

Il valore di CO₂ misurato è stato calcolato su un motore rappresentativo secondo una procedura di collaudo standardizzata a condizioni di laboratorio e non rappresenta alcuna garanzia esplicita o implicita in merito alle prestazioni di un determinato motore.

Con l'uso conforme descritto nelle presenti istruzioni per l'uso e la manutenzione, vengono soddisfatti i requisiti in vigore per le emissioni dei gas di scarico. In caso di alterazioni al motore decade l'autorizzazione all'esercizio.

33 Approvvigionamento dei ricambi

Per l'ordinazione dei ricambi registrare nella tabella sottostante denominazione commerciale della motosega, il numero di matricola e il numero della spranga e della catena. Così sarà più facile ordinare un nuovo dispositivo di taglio.

La spranga e la catena sono parti di usura. Per l'acquisto dei particolari è sufficiente indicare la denominazione commerciale della motosega, il codice e la denominazione dei pezzi.

denominazione commerciale

numero di matricola

numero della spranga

numero della catena

34 Avvertenze per la riparazione

Gli utenti di questa apparecchiatura possono eseguire solo le operazioni di manutenzione e di cura descritte nelle Istruzioni d'uso. Le riparazioni più complesse devono essere eseguite solo da rivenditori.

STIHL consiglia di fare eseguire le operazioni di manutenzione e di riparazione solo presso rivenditori STIHL. Ai quali sono regolarmente offerti corsi di aggiornamento e messe a disposizione informazioni tecniche.

Nelle riparazioni montare solo particolari autorizzati da STIHL per questa apparecchiatura o particolari tecnicamente equivalenti. Usare solo ricambi di prima qualità. Diversamente può esservi il pericolo di infortuni o di danni all'apparecchiatura.

STIHL consiglia di impiegare ricambi originali STIHL.

I ricambi originali STIHL si riconoscono dal numero di codice STIHL del ricambio, dal logo **STIHL** ed eventualmente dalla sigla d'identificazione del ricambio STIHL  (i ricambi piccoli possono portare anche solo la sigla).

35 Smaltimento

Nello smaltimento, rispettare le specifiche norme dei singoli paesi.

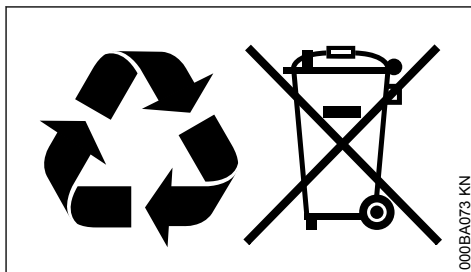

I prodotti STIHL non fanno parte dei rifiuti domestici. Conferire il prodotto, la batteria, l'accessorio e l'imballaggio STIHL al riutilizzo ecologico.

Presso il rivenditore STIHL sono disponibili informazioni aggiornate sugli accessori a richiesta.

36 Dichiarazione di conformità UE

ANDREAS STIHL AG & Co. KG
Badstr. 115
D-71336 Waiblingen

Germania

dichiara sotto la propria esclusiva responsabilità che

Dispositivo:
Marchio di fabbrica:
Tipo:

Motosega
STIHL
MS 231
MS 231 C
MS 231 C-BE
MS 251
MS 251 C
MS 251 C-BE
1143

Identificazione di serie:
Cilindrata:

Tutte le MS 231: 42,6 cm³
Tutte le MS 251: 45,6 cm³

corrisponde alle disposizioni pertinenti delle direttive 2011/65/UE, 2006/42/CE, 2014/30/UE e 2000/14/CE ed è stato sviluppato e fabbricato conformemente alle versioni delle seguenti norme valide alla rispettiva data di produzione:

EN ISO 11681-1, EN 55012, EN 61000-6-1

Il calcolo del livello di potenza acustica misurato e garantito è stato effettuato secondo la procedura prevista dalla direttiva 2000/14/CE, Allegato V, applicando la norma ISO 9207.

Livello di potenza acustica misurato

Tutte le MS 231: 114 dB(A)
Tutte le MS 251: 114 dB(A)

Livello di potenza acustica garantito

Tutte le MS 231: 116 dB(A)
Tutte le MS 251: 116 dB(A)

La prova del campione di costruzione CE è stata eseguita presso

DPLF

Deutsche Prüf- und Zertifizierungsstelle für Land- und Forsttechnik GbR (NB 0363)

Spremberger Straße 1
D-64823 Groß-Umstadt

Numero di certificazione

Tutte le MS 231: K-EG-2010/5603
Tutte le MS 251: K-EG-2010/5605

Documentazione tecnica conservata presso:

ANDREAS STIHL AG & Co. KG
Produktzulassung

L'anno di costruzione e il numero di matricola sono indicati sull'apparecchiatura.

Waiblingen, 03.02.2020

ANDREAS STIHL AG & Co. KG

p.p.



Dr. Jürgen Hoffmann

Responsabile di reparto omologazione e regolamentazione prodotti

CE

www.stihl.com



0458-737-7521-C



0458-737-7521-C